

## POLTRONE RELAX A 1 O 2 MOTORI - PRODUZIONE ITALIANA

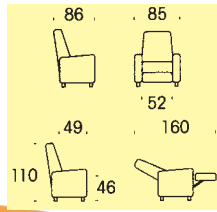

45150  
o 45155



10 COLORI  
DISPONIBILI

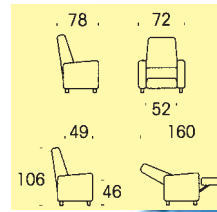

45161  
o 45166

### POLTRONE RELAX

Poltrona relax multifunzionale adatta ad ogni necessità. Disponibile in 2 modelli (Beatrice e Betty), 1 o 2 motori e in 10 colori (100% materiale in poliestere. Portata: 120 kg).

**Un motore:** due bottoni di controllo per il movimento contemporaneo dello schienale e del poggiambracci.

**Due motori:** quattro bottoni di controllo per movimento indipendente dello schienale e del poggiambracci. Motore di sollevamento 230 V - 50 Hz.

#### 1 motore + alzata



#### 2 motori + alzata



1 motore	2 motori	POLTRONA BEATRICE
45150	45155	Beatrice - colore a richiesta**
45151	45156	Beatrice - beige 2

\*\* Prodotto disponibile in 15-20 giorni

1 motore	2 motori	POLTRONA BETTY
45160	45165	Betty - colore a richiesta**
45161	45166	Betty - blu 11

## CIAMBELLE



28611

Ciambelle di qualità in gomma prive di lattice. Circonferenza interna Ø 14 cm.



28614

Codice GIMA	CIAMBELLE GOMMA SENZA LATTICE
28610	Ciambella Ø 35 cm
28611	Ciambella Ø 40 cm
28612	Ciambella Ø 45 cm
28614	Pompa per ciambelle

## VASSOI DA LETTO - GAMBE PIEGHEVOLI

Vassoi da letto con superficie anti-graffio e bordo contenitivo. Gambe pieghevoli. Dimensioni: 60x40x24 cm. Produzione italiana.

- 44750 VASSOIO DA LETTO - bianco
- 44753 VASSOIO SERVOPLUS - 3 posizioni - noce



44750

Peso: 2,75 kg



44753

Peso: 3,2 kg

Vassoio da letto/leggio. Vassoio pieghevole in 3 posizioni.

## SERVIPRANZO



Misure: 110x42x93 cm

27449

### • 27449 TAVOLO SERVIPRANZO

Tavolo servipranzo con struttura tubolare in alluminio lucido. Ripiano superiore in legno laminato bianco, facile da pulire, con bordo in gomma PVC anti-shock. Montato su due piedini in gomma e 2 ruote in plastica Ø 40 mm per consentire un utilizzo confortevole e regolabile. Fornito smontato. Produzione italiana.

## TAVOLINO SERVITORE



Altezza regolabile:  
da 76 a 113 cm

27458

Misure: 70x44xh 76/113 cm

### • 27458 TAVOLINO SERVITORE

Realizzato in tubo d'acciaio, cromato/verniciato a sezione quadra. Il vassoio, regolabile ed inclinabile, è in materiale plastico termoformato anti-shock con vano contenitore per bottiglia, bicchiere e posate. Base fornita di 4 rotelle Ø 50 mm (2 con freno). Fornito smontato. Produzione italiana.



Altezza regolabile:  
da 72 a 110 cm



Fissato  
nel ripiano



Regolazione e  
blocco del piano



Altezza regolabile

### • 27448 TAVOLINO SERVITORE

Tavolino servitore con struttura in acciaio e pannello ad alta densità. Base con 4 rotelle removibili Ø 50 mm, di cui 2 con freno. Altezza e angolazione regolabili. Vassoio 41x61 cm. Imballo: 65x7x67 cm. Fornito smontato.

## SOLLEVATORI ELETTRICO E IDRAULICO



Peso:  
50 kg

27749

Gancio di supporto  
H. Min 76 cm  
H. Max 167 cm

Base regolabile  
68-118 cm

Lunghezza  
134 cm

freno indipendente e due ruote anteriori Ø 70 mm. Fornito con gancio per tetraplegici (27754). Produzione Italiana.

• 27752 SOLLEVATORE ELETTRICO 170 - portata 170 kg

• 27753 SOLLEVATORE ELETTRICO 200 - portata 200 kg

Simile al codice 27749 ma con controlli elettrici per movimento su e giù tramite motore a 24 V D.C. e pulsante. Alimentazione a batteria tramite trasformatore con un pulsante d'emergenza per l'arresto immediato e il disinnesto del pistone verso l'alto/ il basso. Il codice 27752 è fornito con imbragatura universale, il codice 27753 con imbragatura per tetraplegici.

• 27757 IMBRAGATURA UNIVERSALE - ricambio - portata 170 kg

• 27754 IMBRAGATURA TETRAPLEGICI - ricambio - portata 250 kg

Prodotto in tessuto a rete.



## ASTA SOLLEVAMENTO



• 27645 ASTA SOLLEVAMENTO  
Struttura in acciaio verniciato con snodo regolabile in acciaio cromato. Può essere completamente smontata per ridurre l'ingombro. 3 regolazioni in altezza. Completa di triangolo e cinghia regolabile.

## MATERASSO DOCCIA

### • 27836 MATERASSO DOCCIA

Questa attrezzatura garantisce il lavaggio e l'igiene personale delle persone allettate, anziani o disabili, direttamente sul letto con acqua corrente, senza necessità di trasferimento / sollevamento. L'assistito all'interno del "Materasso Doccia" può essere lavato con l'acqua prelevata direttamente dal rubinetto tramite prolunga o in alternativa con l'apposito serbatoio d'acqua a pressione dotato di tubo flessibile e di doccetta. Al termine uno scarico permette la fuoriuscita dell'acqua da raccogliere in idoneo raccoglitore.

A corredo tappo e tubo flessibile per facilitare lo scarico d'acqua.

### • 27837 SERBATOIO D'ACQUA - 10 litri

Serbatoio di acqua a pressione dotato di tubo flessibile di 4 mm e di doccetta azionabile con un bottone.

### • 27838 TUBO ESTENSIONE DOCCIA

Tubo flessibile di 6 m munito di doccetta azionabile con un bottone e un adattatore per il rubinetto.



## BARELLA DA DOCCIA - ALTEZZA REGOLABILE IDRAULICA O ELETTRICA

### • 44770 BARELLA DA DOCCIA - idraulica

La barella da doccia può essere utilizzata sia per il trasporto che per il lavaggio e rappresenta la soluzione ottimale per il trattamento in bagno assistito dei pazienti in ospedale o nelle case di riposo. Facilmente spostabile grazie alle ruote in gomma con freno individuale, di cui una con blocco direzionale che facilita il trasporto nei lunghi trasferimenti.

Inclinazione progressiva automatica che consente un graduale drenaggio dell'acqua. Sponde laterali di sicurezza con sistema di apertura/blocco a una mano. Fornita con un materasso impermeabile imbottito in schiuma PCM fabbricato in PVC di classe 2 ignifugo autoestinguente, cuscino trapezoidale con le stesse caratteristiche del materasso e tubo di scarico estensibile e flessibile (Ø 40 mm - lunghezza 1,5 m).

### • 44771 BARELLA DA DOCCIA - elettrica

Come codice 44770 ma con sistema di sollevamento elettrico (attuatore Linak, 6.000 N, DC 24 V, 4,5 A).

Comando di controllo IP x 5 con pulsante di emergenza.

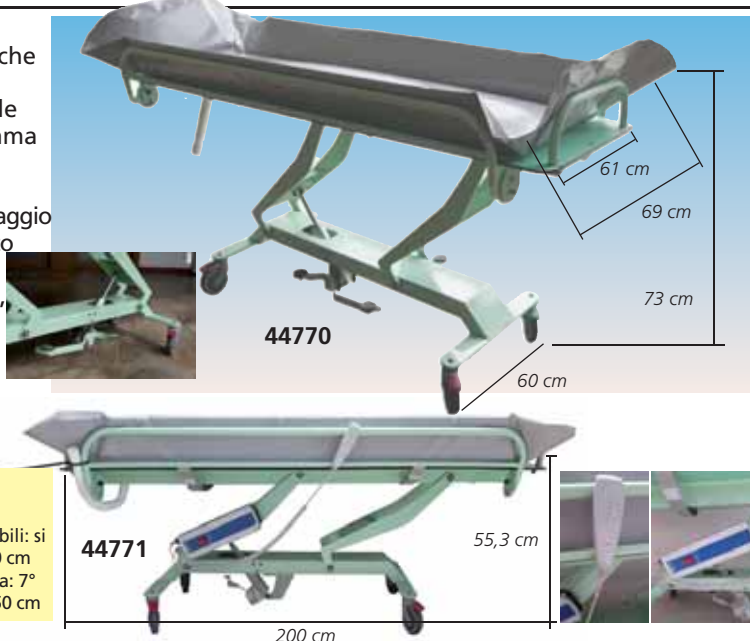

#### CARATTERISTICHE TECNICHE

Portata massima:	190 kg	Sistema direzionale:	si
Peso:	93 kg	Spondine ribaltabili e adattabili:	si
Dimensioni:	2.000 x 746 x h 753/1.108 mm	Altezza materasso:	20 cm
Diametro rotelle:	12,5 cm	Inclinazione drenaggio acqua:	7°
Sistema di frenata delle rotelle:	singolo per ogni rotella	Lunghezza tubo scarico:	150 cm

## MATERASSI, FODERE E CUSCINI

27680

- 27690 MATERASSO 190x80x12 cm
  - 27680 MATERASSO 195x85x14 cm
- Materassi in schiuma di poliuretano, densità 30 kg/mc
- 27693 GUAINA COTONE PER MATERASSO 27690

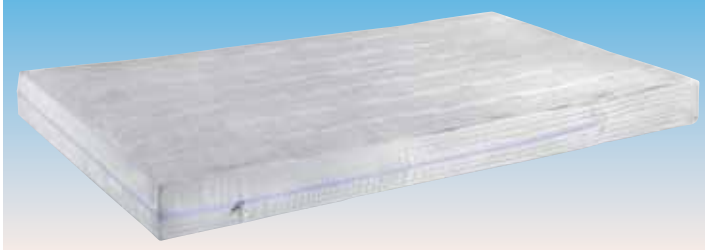

- 27682 MATERASSO CON FODERA 195x85x14 cm
- Materasso in schiuma di poliuretano, densità 30 kg/mc con fodera ritardante di fiamma in poliestere, traspirante al 100%. Classe 1

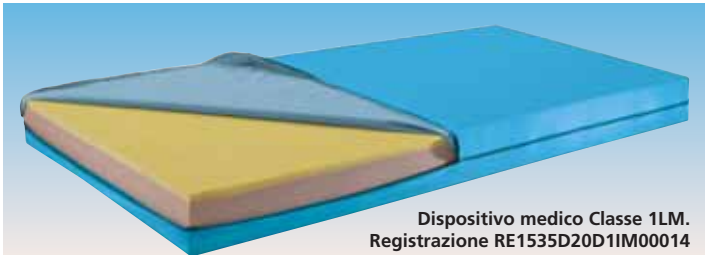

Dispositivo medico Classe 1LM.  
Registrazione RE1535D20D11M00014

- 44806 MATERASSO AMYLIFE CON FODERA 195x85x14 cm
- Materasso con base in schiuma poliuretanicca e top viscoelastico superiore ad alta densità. Densità 35 kg/mc (base), 60 kg/mc (top). Indeformabile, antibatterico, antimicotico e autoclavabile. Fornito con fodera in poliuretano TEKMA con chiusura a zip.

27692

- 27692 MATERASSO DAMA 195x85x14 cm
- Materasso in poliuretano espanso, densità 30 kg/mc. Ignifugo e privo di lattice. Antibatterico, ipoallergenico e antimicotico. Autoclavabile a 135 °C.



Dispositivo medico Classe 1LM.  
Registrazione RE1535D20D11M00008

- 44804 MATERASSO HNF CON FODERA 195x85x14 cm
- Materasso in schiuma di poliuretano, densità 35 kg/mc. Indeformabile, antibatterico, antimicotico e autoclavabile a 135°C. Fornito con fodera in poliuretano TEKMA con chiusura a zip.

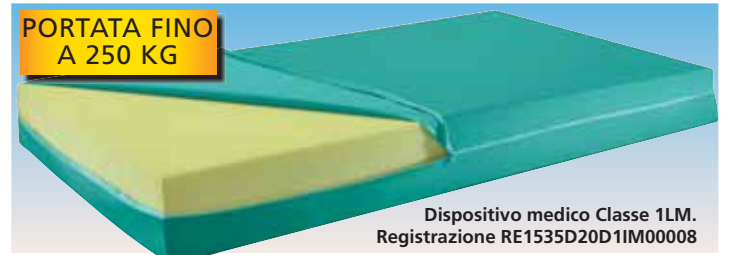

Dispositivo medico Classe 1LM.  
Registrazione RE1535D20D11M00008

- 44803 MATERASSO CON FODERA 195x85x18 cm
- Materasso in schiuma di poliuretano, densità 35 kg/mc. Indeformabile, antibatterico, antimicotico e autoclavabile a 135°C. Fornito con fodera in poliuretano TEKMA con chiusura a zip.



Classe 1IM.  
Registrazione  
RE1535D20D11M00001

- 27696 CUSCINO 45x75x10 cm
- Cuscino in schiuma di poliuretano traspirante, densità 21 kg/mc con fodera ritardante di fiamma in poliestere. Lavabile a 95°C, autoclavabile.



Classe 1IM.  
Registrazione  
VA735D11M00014

- 44812 CUSCINO SWEET DREAM 50x80x18 cm
- Imbottitura e fodera in poliestere lavabile a 40°C. Ritardante di fiamma.



Classe 1

- 27681 FODERA IN POLIESTERE 195x85x14 cm - bianca
- Fodera ignifuga in poliestere traspirante per materassi (27680, 27682, 27692)

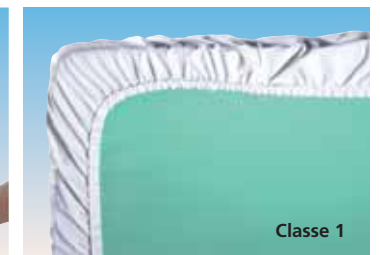

Classe 1

- 27695 FODERA IN POLIURETANO TEKMA - 195x85x18 cm - bianca
- Fodera morbida, ignifuga, traspirante e impermeabile. Universale (fino a h14 cm) con elastico. Lavabile. Autoclavabile a 134°C.

## SCHIENALE



- 44825 SCHIENALE - blu
- Struttura tubolare in acciaio verniciato, regolabile in 5 posizioni.

## ALZA COPERTE

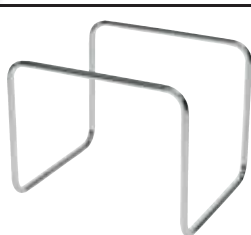

- 27642 ALZA COPERTE
- Struttura tubolare in acciaio cromato. Smontabile.

## PORTA CARTELLE A4 E A3



0,700 kg

27647

44820

44821

Gancio universale  
per fissaggio  
al letto

Ideale per la  
privacy: cartelle  
pazienti  
non visibili

- 27647 PORTA CARTELLE A4 INOX 37x25x5 cm
- 44820 PORTACARTELLE A4 PVC 24x32 cm
- 44821 PORTACARTELLE A3 PVC 43x32 cm

## LETTI DEGENZA

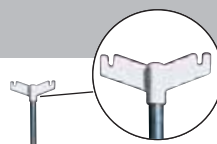

27841

Altezza regolabile  
da 160 a 245 cm

27610 + accessori

Reggi arto  
cod. 27644  
(non incluso)

27646

Kit sponde ribaltabili  
cod. 27641  
(non incluso)

## LETTI CON SCHIENALE REGOLABILE

- 27600 LETTO ARTICOLATO A 1 SNODO
  - 27601 LETTO ARTICOLATO A 1 SNODO - con ruote
- Letto con alzatesta regolabile tramite dispositivo a vite con maniglia snodata. Rete di appoggio materasso di tipo ortopedico in metallo (200x85 cm). Telaio verniciato a polvere. 2 testate cromate con pannello in bilaminato MDF. Dimensioni: 206x89xh 90 cm. Ruote in gomma Ø 100 mm, con freno (solo cod. 27601). Altezza del telaio dalla base: 52/55 cm. Dimensioni del telaio: 200x85 cm. Peso: 32 kg. Produzione italiana.



27605



27608

## LETTI CON SCHIENALE E PEDANA REGOLABILI

- 27610 LETTO ARTICOLATO A 3 SNODI
  - 27611 LETTO ARTICOLATO A 3 SNODI - con ruote
- Letto a tre regolazioni tramite dispositivi a vite con maniglie snodate. Rete di appoggio materasso in metallo (200x85 cm). Telaio verniciato a polvere. 2 testate cromate con pannello in bilaminato MDF. Movimento generato da 2 manovelle. Protezione di fine corsa. Ruote in gomma Ø 100 mm, 2 con freno (solo cod. 27611). Dimensioni: 206x89xh 90 cm. Peso: 52 kg. Produzione Italiana. Altezza del telaio dalla base: 52/55 cm. Dimensioni del telaio: 200x85 cm.
- 27605 LETTO STANDARD - senza ruote
  - 27606 LETTO STANDARD - con ruote Ø 50 mm
  - 27607 LETTO STANDARD PLUS - senza ruote
  - 27608 LETTO STANDARD PLUS - con ruote Ø 100 mm
- Semplici letti in acciaio cromato con rete di appoggio materasso di tipo rigido e schienale regolabile. Pannelli in plastica laminata. Dimensioni: 206x89xh 90 cm. Produzione Italiana.
- 27841 ASTA FLEBO - 5 ruote

Codice GIMA	ACCESSORI LETTI
27641	Kit sponde ribaltabili (per tutti i tipi di letto)
27644	Reggiarto
27646	Asta flebo a 4 ganci per letto - acciaio inox

## COMODINI



27665

Misure: 42x40xh 83 cm



27669

Misure: 42x40xh 83 cm



27670

Misure: 45x38xh 76 cm



27671

Misure: 62x42xh 95/115 cm



27679

4 ruote girevoli Ø 60 mm (di cui 2 con freno  
con paraurti Ø 100 mm).

27678

BIFRONTE

## COMODINI

Telaio o corpo in lamiera d'acciaio verniciato con polveri epossidiche. Piano superiore e cassetto in ABS termoformato. Cassetto frontale e anta in laminato plastico (solo cod. 27665-27666), spessore 10 mm. Ripiano interno estraibile. Disponibile in versione destra o in versione sinistra.

- 27669 COMODINO CON CASSETTO
- 27665 COMODINO CON CASSETTO E ANTA A SINISTRA
- 27666 COMODINO CON CASSETTO E ANTA A DESTRA

## COMODINI FEBO

Struttura in acciaio verniciato con polveri epossidiche. Porta-asciugamani e porta bottiglia laterale (solo cod. 27662), maniglia in gomma morbida, cassetto scorrevole con vassoio removibile in ABS. Ripiano interno removibile, 4 ruote di cui 2 con freno.

- 27674 COMODINO FEBO - blu avio RAL 5014
- 27675 COMODINO FEBO - altri colori\*

RAL 5010	RAL 2003	RAL 6019	RAL 1013	RAL 7040
----------	----------	----------	----------	----------

\*Disponibili in 30 giorni per minimo 10 pezzi

- 27662 COMODINO FEBO CON PORTA BOTTIGLIE - blu avio RAL 5014

COMODINI CON CASSETTO E TAVOLINO  
Telaio principale acciaio verniciato con polveri epossidiche. Piano in ABS termoformato con bordi rialzati con porta-asciugamani, vano laterale portabottiglie e porta bicchieri. Cassetto scorrevole con vaschetta interna in ABS termoformato estraibile. Frontale cassetto e ante in laminato plastico spessore 10 mm. Maniglie antitrauma. Tavolino servitore in ABS girevole, scorrevole e regolabile in altezza (90-110 cm). Ripiano interno estraibile. Griglie di aerazione sul fondo.

- 27678 COMODINO BIFRONTE
- 27679 COMODINO NORMALE

## LETTI DEGENZA AD 1 O 3 SNODI: MANUALI OD ELETTRICI



27657

- 27652 LETTO 1 SNODO - 1 manovella - piedini
- 27653 LETTO 1 SNODO - 1 manovella - con ruote
- 27656 LETTO 3 SNODI - 2 manovelle - piedini
- 27657 LETTO 3 SNODI - 2 manovelle - con ruote
- struttura portante perimetrale in profili di acciaio a sezione rettangolare
- testate in tubi d'acciaio rivestiti di vetro epossidico
- 1 snodo/ 2 sezioni oppure 3 snodi/ 4 sezioni
- movimento manuale a 1 o 2 manovelle con impugnatura ripiegabile
- gambe fornite di ruote in gomma/acciaio con freno indipendente, 3 piroettanti e 1 direzionale o piedini in plastica

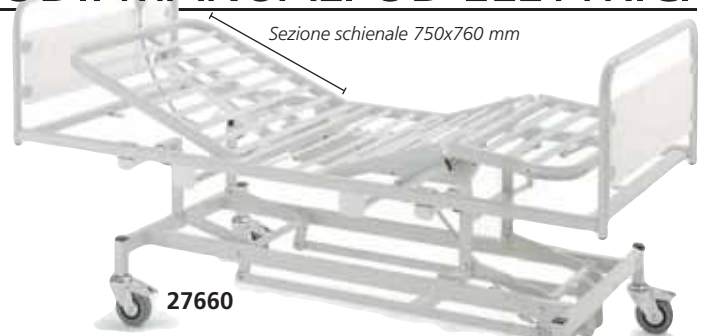

Sezione schienale 750x760 mm

27660

- 27658 LETTO 3 SNODI - 2 manovelle altezza variabile - con ruote
  - 27659 LETTO 3 SNODI - elettrico con ruote
  - 27660 LETTO 3 SNODI - elettrico altezza variabile - con ruote
- Letto a 3 snodi/ 4 sezioni regolabile tramite 2 manovelle indipendenti (27658) o motore elettrico 24 V DC e pulsantiera, con altezza regolabile attraverso pompa idraulica a pedale (27658) o motore elettrico (27659/60).  
Gambe e altre caratteristiche come codice 27652.

### CARATTERISTICHE TECNICHE

	27652/3	27656/7	27658	27659	27660
Misura rete:	900x2.000 mm				
Altezza rete mm:	475	475	400/800	475	400/800
Altezza testate mm:	950				
Misure esterne:	910x2.060 mm				
Dimensioni imballo mm:	960x145x2.070		960x220x2.070		
Movimento:	1 manovella	2 manovelle	2 manovelle	elettrico	elettrico
Portata max kg:	135				



27652

27659



Sponde ribaltabili

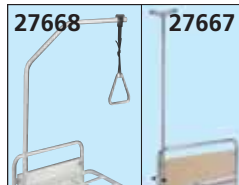

Asta portaflebo e reggiarto laterale

### ACCESSORI LETTI DEGENZA

Codice GIMA	ACCESSORI LETTI DEGENZA
27663	Coppia sponde ribaltabili
27667	Asta portaflebo con clip universale
27668	Reggiarto con sistema slot-in
27661	Rotelle di ricambio per 27653/57/58/59/60

## LETTO SPECIALISTICO 3 SNODI/4 SEZ. ELETTRICO - ALTEZZA VARIABILE



Altezza da terra regolabile da 40 a 80 cm (27673) o da 23 a 63 cm (27672)

Possibilità Trendelenburg (12°) e anti-Trendelenburg (12°)



27673

**QUALITÀ**  
EN 1970:2000  
DIN EN 1970:2000-12  
EN 60601-2-38:2001  
DIN EN 60601-2-52:2009



27672

- 27673 LETTO SPECIALISTICO con Trendelenburg - 40-80 cm
  - 27672 LETTO SPECIALISTICO BASSO con Trendelenburg - 23-63 cm
- Letto a 3 snodi, quattro sezioni con altezza regolabile da 40 a 80 cm o da 23 a 63 cm con movimenti completamente elettrici. Struttura interamente saldata costruita in profili di acciaio a sezione rettangolare 50x25x2 mm. Piattaforma materasso con doghe flessibili in legno, completa di guide reggi materasso. Sezione alzatesta e sezione gambe regolabili a mezzo di due motori elettrici 24V DC indipendenti e pulsantiera. Sezione piedi regolabile a mezzo cremagliera. Sezione bacino fissa. Testiera e pediera asportabili con bordi solidi in legno massello. Fornito completo di 2 barre verticali scorrevoli con chiusura/sblocco superiore ed inferiore e reggiarti. Gambe con 4 ruote girevoli Ø 100 mm con freno indipendente.

### CARATTERISTICHE TECNICHE

Misura rete:	900x2.000 mm
Altezza rete:	400-800 mm (27673) 230-630 mm (27672)
Misure esterne:	1.030x2.140 mm
Altezza testate dalla rete:	50 mm
Portata massima:	135 kg
Peso:	102 kg
Potenza operativa:	230V - 50Hz

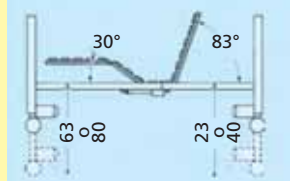

- 27676 COMODINO IN LEGNO - altezza regolabile, vassoio reclinabile
  - 27677 COMODINO IN LEGNO - vassoio estraibile
- Prodotto in legno laminato di qualità. Particolarmente funzionale: con cassetto, 2 ante (utilizzabili da entrambi i lati) e vassoio laterale regolabile in altezza (73-100 cm) e reclinabile a 90° (27676) oppure vassoio oscillante (27677). Misure: 50x33xh 85 cm; vassoio laterale: 58x33 cm (27676), 72x36 cm (27677). 4 ruote girevoli (2 bloccabili) Bordi in ABS.



27676



27677

## ASTE FLEBO

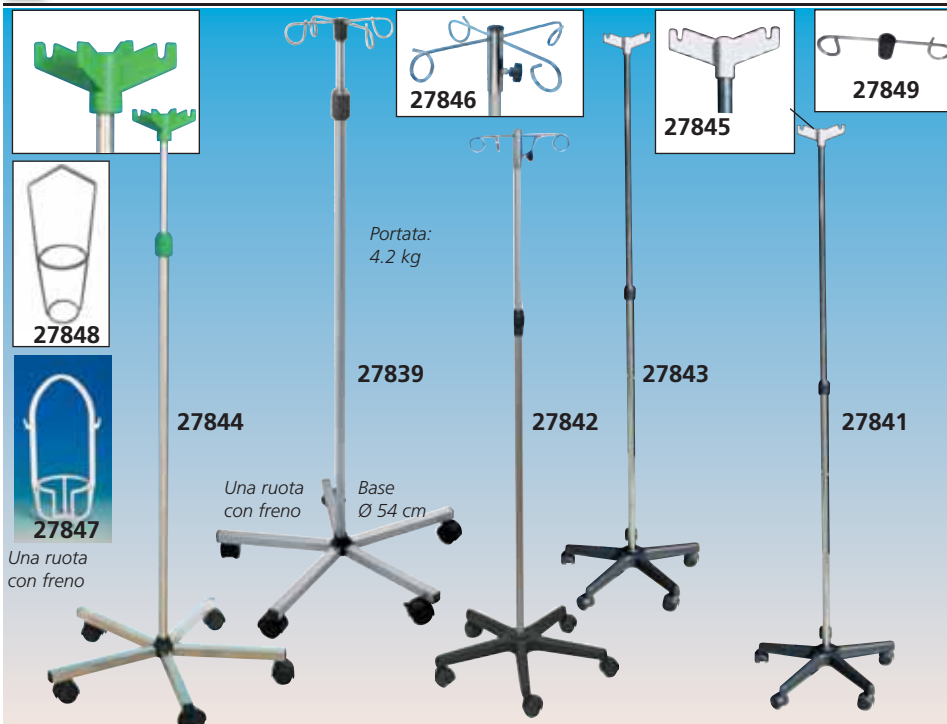

Codice GIMA	N	Materiale Gancio	Materiale asta	Altezza regolabile	Materiale base	Peso kg
27839	4	acciaio inox	Acciaio INOX AISI 304	160-220 cm	acciaio INOX	3,3
27841*	2	plastica	Acciaio cromato	160-245 cm	plastica	2,9
27842*	4	metallo	Acciaio cromato	160-245 cm	plastica	3,2
27843*	2	plastica	Alluminio	158-248 cm	plastica	2,9
27844	4	plastica	Acciaio INOX AISI 304	160-220 cm	acciaio INOX	2,9
27845	2	plastica	Supporto in plastica per cestello flebo - portata 1 kg per gancio			
27846	4	metallo	Supporto in metallo per cestello flebo - portata 1 kg per gancio			
27849	2	acciaio inox	Supporto in acciaio INOX AISI 304 per cestello flebo			
27847	-		Cestello flebo plastica - confezione da 40 pezzi			
27848			Cestello flebo in acciaio INOX AISI 304. Portata: 2,5 kg			

\*Portata massima: 2 kg per ogni gancio

## ASTA IPODERMOCLISI



4 ganci in acciaio inox AISI 304 con dispositivo di sicurezza

Asta Ø 60 mm

**PORTATA 28 KG**

Maniglia regolabile in tondo di acciaio inox per un trasporto facile

Pompa oleodinamica con pedale  
Altezza regolabile: 195-291 cm  
Peso: 26 kg

Base in acciaio inox con 5 rotelle piroettanti Ø 60 mm (1 antistatica, 2 normali frenanti e 2 normali) e paracolpi in vipla grigia.

• **27856 PIANтана IPODERMOCLISI**  
Piantana ad elevazione oleodinamica per ipodermoclysi porta sacche per lavaggi ed irrigazioni chirurgiche. Pompa a pedale per regolare l'altezza e maniglia per regolare il trasporto. Produzione italiana.

## FASCIATOIO

• **27400 FASCIATOIO - colore beige**  
Fasciatoio per neonati, con struttura in tubo tondo di alluminio lucido provvisto di due ripiani; piano superiore 115x60 cm, con bordi laterali su tre lati imbottito e rivestito in morbida eco pelle ignifuga (Classe 1 M) e lavabile, piano di appoggio inferiore 100x40 cm, in nobilitato bianco bordato in ABS nero; montato su piedi regolabili.  
Portata 60 kg.  
Dimensioni: 115x63x85h cm. Peso: 28 kg  
Produzione Italiana. Fornito smontato.



27400

## CULLA

• **43500 CULLA NEONATI con carrello**  
In materiale plastico trasparente neutro infrangibile con bordi curvi e fori di areazione. Struttura realizzata in tubo di acciaio laminato a freddo curvato e saldato, verniciato con polveri epossidiche. Telaio dimensionato per l'alloggiamento della culla con la possibilita di inclinazione TR della stessa. Alla base 4 ruote girevoli Ø 75 mm di cui due con freno. Dimensioni 83,5x52,5x90h cm. Peso: 15 kg. Portata: 10 kg. Spedito smontato. Produzione italiana.  
• **43501 CULLA - ricambio**  
• **27685 MATERASSO 63x37x5,5 cm - ignifugo**  
• **27686 FODERA - impermeabile**

Manuali:  
GB, FR, IT, ES



43500

## LETTO PEDIATRICO

• **27399 LETTO PEDIATRICO 1-4 anni**  
Spalle portanti in tubo di acciaio Ø 30 mm laccate in polvere epossidica a 200°, predisposte per l'aggancio al telaio rete. Telaio rete in tubo semiovale 40x20 mm fissato alla struttura con bulloni estraibili. Sponde laterali altezza 62 cm scorrevoli su guide in acciaio cromato con dispositivo di sicurezza. Peso: 35 kg.  
Dimensioni esterne 140x70x130 h cm.  
Dimensioni interne 130x65x63 h cm.  
Produzione italiana.



**27399**  
4 rotelle  
Ø 80 mm,  
2 con freno

Colore: avorio (RAL 1013)

• **27687 MATERASSO 125x62x10 cm - ignifugo**  
• **27688 FODERA - impermeabile**

# SISTEMA INTEGRATO DI TENDE TREVIRA®



## SISTEMA COMPLETO DI SEPARAZIONE

Sistema completo per creare ambienti separati in ambulatori medici o all'interno di stanze e corsie di ospedali.

### IL SISTEMA COMPRENDE

#### 4 STRUTTURE CON ANELLI

- braccio regolabile
- binario per finestra
- binario per cabina
- carrelli con 1 o 2 tende

#### TENDE IN TREVIRA® 3 DIMENSIONI, 6 COLORI - senza anelli

##### Binari per finestre

Disponibili in 2 dimensioni: 160 cm (45492) adatto alle tende da 175xh 145 cm e 210 cm (45493) adatto alle tende 225xh 145 cm

##### Binari per cabina

Dimensioni: 80x80 cm per tende da 225xh 180 cm

##### Separé da parete - manuale - elettrico

La tenda da parete a braccio è regolabile orizzontalmente (180°) e può essere ripiegata a 90° (solo 45501) quando non viene utilizzata. L'estensione massima del braccio tubolare aperto è 210 cm, chiuso è 88 cm (45500 e 45503) o 100 cm (45501). Dotata di anelli che ne consentono un facile scivolamento.

##### Separé su carrello - 1 o 2 tende

Sistema di tende in acciaio INOX AISI 304 su carrello con 4 rotelle girevoli di cui 2 bloccabili. Il carrello consente l'utilizzo di una tenda 225xh145 cm (45505) o di 2 tende (45506), 1 lunga 225xh 145 cm e una corta 175xh 145 cm. Quando non viene utilizzato, il

braccio può essere ripiegato a 90° e la tenda può essere legata.

#### Tessuto TREVIRA®

Tutte le tende, sono in Trevira®, materiale ignifugo (Classe I), antiallergico, antibatterico, impermeabile e altamente resistente.

Trevira® garantisce

la riservatezza del

paziente ed evita l'infiltrazione di polvere. Lavabile fino a 60°.

Disponibile in 6 colori.

Su richiesta sono disponibili separé su misura. Prodotti in Italia.



Codice GIMA	STRUTTURA: DA PARETE O SU CARRELLO SENZA TENDE
45492	Binario per finestra 160 cm
45493	Binario per finestra 210 cm
45495	Braccio per cabina 80x80 cm
45500	Braccio regolabile
45501	Braccio regolabile pieghevole
45503	Braccio regolabile elettrico*
45505	Carrello per 1 tenda - pieghevole
45506	Carrello per 2 tende - pieghevole

\*Regolabile orizzontalmente (180°) tramite controllo elettrico

TESSUTO TREVIRA®			
PER BRACCIO A PARETE E CABINE	PER CARRELLI O FINESTRE		COLORE
	Lungo 225xh145 cm	Corto 175xh145 cm	
225xh 180 cm			
45510	45520	45530	Azzurra
45511	45521	45531	Blu
45512	45522	45532	Bianca
45513	-	-	Beige
45514	-	-	Verde
45515	45525	45535	Pesca
SET DI 18 ANELLI - RICAMBIO			
45508	Anelli aperti per finestre e cabine		
45509	Anelli chiusi per pareti e carrelli		

45508 45509

## BARELLE CORSIA

CE

Parte superiore  
removibile

27801

- 27800 BARELLA PAZIENTE
  - 27801 BARELLA PAZIENTE - parte superiore smontabile
- Realizzate in tubolare di acciaio cromato e materiale plastico lavabile ed autoestinguente. Fornite con materasso. Dotate di 4 ruote Ø 100 mm di cui 2 con freno. Dimensioni: 180x54xh 80 cm. Portata max: 100 kg. Produzione italiana.

27800 e  
accessori  
(non inclusi)Codice  
GIMA

### ACCESSORI BARELLE PAZIENTE - non inclusi

27810	Coppia sponde ribaltabili
27811	Asta portaflebo
27812	Cestello porta coperta in acciaio
27813	Cestello per bombola ossigeno

## BARELLA PROFESSIONALE DA CORSIA

### 44760 BARELLA CORSIA

Caratteristiche principali:

- **Telaio piano rete:** realizzato in tubo d'acciaio a sezione ovale 50x25x2 mm, carrello inferiore realizzato in tubo d'acciaio a sezione semiovale a diametro differenziato.
- **Maniglia di tiro/spinta:** in tubo d'acciaio sezione Ø 30x1,5 mm
- **Finitura:** Completamente verniciata con polveri epossidiche. Colore standard grigio RAL 7040.
- **Piano rete:** a due sezioni in tondino di acciaio elettrosaldato Ø 5 mm a maglie quadrate; 50x50 mm cromato estraibile.
- **Sezione schienale:** regolabile in 5 posizioni a mezzo di una cremagliera. Gambe fisse
- **Ruote:** 4 ruote girevoli in gomma sintetica grigia Ø 200 mm di cui due dotate di freno indipendente.
- **Paracolpi:** ai quattro angoli in resina grigia antiacida, antiurto. Misure esterne 202x71xh 90 cm  
Altezza netta rete: 78 cm  
Portata: 135 kg.  
Produzione italiana.

44760  
+  
accessoriIMBALLO PIATTO  
SALVASPAZIO

Codice GIMA	ACCESSORI BARELLA DA CORSIA - non inclusi
44761	Coppia sponde con sistema di fissaggio automatico
44762	Asta portaflebo con due ganci
44763	Cestello in acciaio cromato
44764	Porta bombole in acciaio cromato*
44765	Materasso in skay ignifugo classe 1 - 182x64x4 cm

\*per bombole fino a 41 cm e Ø 15,5 cm

## BARELLA PROFESSIONALE - POGGIATESTA REGOLABILE

- 27804 BARELLA PROFESSIONALE con poggiatesta regolabile, sponde laterali e supporto per bombola di ossigeno
- 27805 BARELLA PROFESSIONALE - INTELAIATURA RADIOTRASPARENTE con poggiatesta regolabile, sponde laterali e supporto per bombola di ossigeno

Barella innovativa, di design, pratica e facile da utilizzare.

Composta da tubolare robusto per un'ottima stabilità.

Dotata di 4 ruote Ø 200 mm (2 con freno), paraurti, maniglia per spinta.

Intelaiatura removibile con poggiatesta regolabile (27804) o intelaiatura fissa di spessore 12 mm, con poggiatesta regolabile (27805).

Dimensioni: 196x76xh 75 cm

Dimensioni nette: 193x68 cm

Carico massimo: 200 kg. Peso: 70 kg

• 27807 MATERASSO 186x68xh 8 cm - nero

Fintapelle Ignifugo Classe 1 IM

• 27808 ASTA PORTAFLEBO CON 2 GANCI IN PLASTICA

INTELAIATURA  
RADIOTRASPARENTE

27805

Gli assi verticali e l'intelaiatura radiotrasparente (solo 27805) consentono alla struttura di avere un'ampia superficie radiotrasparente



27804



## BARELLA AD ALTEZZA REGOLABILE CON TR E RTR

### • 27806 BARELLA - con altezza regolabile, TR e RTR

Barella robusta, confortevole, dal design innovativo e molto semplice da utilizzare.

Regolabile in altezza grazie a una pompa oleodinamica con pedale su entrambi i lati. Sponde laterali estremamente comode, facili e veloci da piegare. La rete superiore removibile garantisce un'igiene ottimale.

Dotata di maniglie per la spinta, 4 paraurti agli angoli e un portabombole universale. Poggiatesta reclinabile tramite due cremagliere attivate dalla maniglia centrale.

Diametro ruote: 200 cm con freno totale e simultaneo; una delle quattro ruote presenta un freno direzionale.

Attivazione freni tramite 4 pedali laterali. Le articolazioni della struttura ruotano su inserti filettati sinterizzati autolubrificanti.

Possibilità di ottenere le posizioni trendelenburg e anti-trendelenburg facilmente grazie alla maniglia posta sul piano laterale superiore che attiva una molla a gas (600N) per una regolazione millimetrica.

Il telaio è costituito da tubolari tondi e rettangolari ed è verniciato in grigio e bianco con polveri epossidiche.

Dimensioni: 201x76xh 52/87 cm (senza materasso).

Portata: 130 kg. Peso: 90 kg

### • 27807 MATERASSO - 186x68xh 8 cm - nero

Fintapelle, ignifugo. Classe 1M.

### • 27808 ASTA PORTAFLEBO



## BARELLA PROFESSIONALE CON POGGIASCHIENA REGOLABILE

### • 27827 BARELLA PROFESSIONALE CON POGGIASCHIENA REGOLABILE E SPONDE LATERALI

Carrello in alluminio anodizzato con telai perimetrali in acciaio e profilo rigido in PVC.

Verniciatura con polveri epossidiche avorio RAL 1013.

Piano rete rigido in tondo di acciaio.

Struttura portante, sponde laterali e maniglia di spinta in alluminio anodizzato.

Componenti in nylon con morfologia a maniglia

Ruote girevoli Ø 200 mm, di cui due con freno.

Fornita smontata.

Produzione italiana.

### • 27830 ASTA PORTAFLEBO - altezza fissa 100 cm - 2 ganci di plastica

### • 27831 CESTELLO PORTA OGGETTI IN ACCIAIO - 56x38xh 9 cm

### • 27832 CESTELLO PORTABOMBOLE - Ø 18x37 cm

### • 27834 MATERASSO IGNIFUGO 7 cm - nero - 185x58xh 7 cm



Misure totali: 202x76x75 h cm  
Misure piattaforma materasso: 190x160x75 h cm  
Peso: 47 kg - Volume per spedizione 0,30 m<sup>3</sup>  
Portata: 120 kg

## BARELLA REGOLABILE IN ALTEZZA CON TR E RTR

### • 27828 BARELLA REGOLABILE IN ALTEZZA

Trendelenburg (TR), Trendelenburg/Inverso (RTR), sponde laterali.

Piano rete composto da due settori in tondo di acciaio verniciato con polveri epossidiche avorio RAL 1013, smontabili per pulizia, fissati su supporti in nylon e appoggiati su traverse in acciaio ricoperto con profilo in pvc rigido.

Sollevamento e abbassamento della sezione testa mediante molla a gas utilizzando la levetta posta sulla sezione stessa.

Struttura del carrello con profili a sezione arrotondata e verniciata con polveri epossidiche avorio RAL 1013.

Regolazione altezza (cm 50-80) mediante pompa oleodinamica e pedale. Movimento del TR-RTR regolato da una maniglia situata ai piedi del carrello. Bloccaggio meccanico. Controllo dell'inclinazione e del piano rete tramite bolla di livello.

TR 14° RTR 11°. 4 ruote girevoli Ø 200 mm, di cui una direzionale. Bloccaggio simultaneo a tre posizioni: blocco totale, girevole totale, girevole e direzionale.

Produzione italiana.

### • 27830 ASTA PORTAFLEBO - altezza fissa 100 cm - 2 ganci di plastica

### • 27833 CESTELLO PORTABOMBOLE (max. 7 l) E GRIGLIA - multifunzionale

### • 27835 MATERASSO IGNIFUGO 10 cm - 2 sezioni - 185x58xh 10 cm

Fissaggio facile e rapido dell'asta ai 4 lati



Misure totali: 202x76x75 h cm  
Misure piattaforma materasso: 190x60x50/80 h cm  
Peso: 88 kg - Volume per spedizione 0,65 m<sup>3</sup>  
Portata: 120 kg

## BARELLA OSPEDALIERA CON TRENDELENBURG

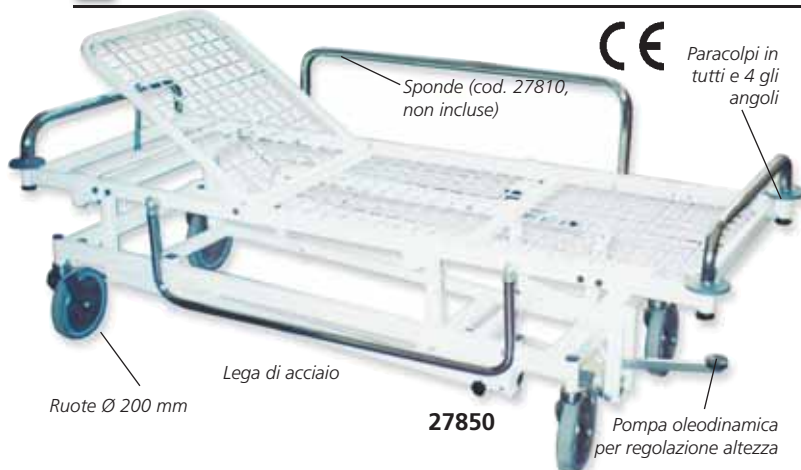

### • 27850 BARELLA TRENDELENBURG

In lega di acciaio, verniciata a fuoco al 9010 con maniglie in acciaio cromato. Altezza regolabile da 50 a 70 cm con pompa oleodinamica. Trendelenburg fino a 9°, Anti-Trendelenburg fino a 14° (pompa a gas). Portata max: 120 kg. 4 ruote Ø 200 mm (2 con freno).

Paraurti in plastica ai 4 angoli.

Dimensioni: 65x184 (interne) xh 50-70 cm 72x191 cm (esterne).

Codice GIMA	ACCESSORI BARELLA TRENDELENBURG
27810	Coppia sponde ribaltabili 100xh 28 cm
27853	Asta portaflebo
27854	Portabombola ossigeno
27855	Materasso - in skay nero ignifugo - 184x64x3 cm spesso 3 cm

## LETTO ALTEZZA VARIABILE

Scomparto per asta solleva malato e asta flebo

4 sponde a contenimento totale in tecnopolimeri, abbattibili singolarmente



Dimensioni: 110x225xh 91 cm

Peso letto: 130 kg

### • 44800 LETTO ELETTRICO AD ALTEZZA VARIABILE

Letto ospedaliero a 3 snodi e 4 sezioni regolabili elettricamente e ad altezza variabile. Posizione Trendelenburg e Reverse Trendelenburg (15°). Tutte le parti in acciaio sono verniciate con polveri epossidiche con additivo antimicrobico. Sezione schiena regolabile con attuatore elettrico con funzione anti schiacciamento e rototraslazione per evitare la compressione addominale. Su entrambi i lati del letto sono presenti maniglie CPR per manovre d'emergenza. Sezione gambale regolabile da meccanismo a scatto in 6 posizioni. Comandi delle sponde laterali all'interno. Pulsantiera con comandi ad azione mantenuta disattivabile tramite chiave magnetica. La pulsantiera regola lo schienale, l'altezza piano rete, le gambe e i piedi, la posizione comfort, Trendelenburg e Reverse Trendelenburg.

• 44801 ASTA SOLLEVA MALATO

• 44802 ASTA FLEBO

• 44803 MATERASSO IGNIFUGO - con fodera impermeabile  
Carico: 280 kg. Densità: 35 kg/m<sup>2</sup>. Dimensioni: 85x195x18 cm.

#### CARATTERISTICHE TECNICHE

Altezza piano rete min/max: 380-780 mm  
Regolazione altezza schienale max: 70°  
Regolazione gambe/piedi max: 30°  
Trendelenburg e Reverse Trendelenburg: 15°  
Altezza min/max: 835-1235 mm  
Larghezza/lunghezza totale letto: 1010/2260 mm (con paracolpi e sponde)  
Larghezza/lunghezza utile piano rete: 880/2000 mm  
Alimentazione: 160-230 V - 50-60 Hz  
Capacità di sollevamento dinamico: 230 kg  
Portata massima: 270 kg  
Classe isolamento: I / B  
Grado di protezione: IP66  
Produzione italiana

## LETTO BARIATRICO ELETTRICO

Regolazione elettrica delle sezioni, dell'altezza e delle posizioni TR e RTR

2 sedi per asta flebo nella sezione di testa

**PORTATA 400 kg**

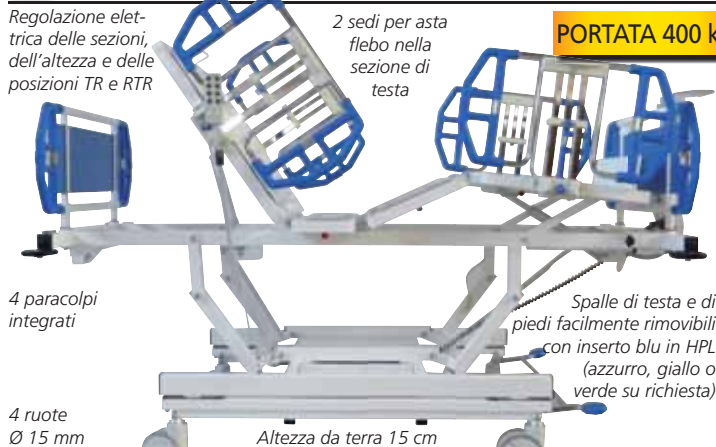

Altezza da terra 15 cm

• 27636 LETTO BARIATRICO ALLUNGABILE - elettrico, 4 sezioni  
Letto bariatrico a 4 sezioni retrattili, in acciaio resistente, con altezza variabile e TR-RTR con motori elettrici.

- regolazione sezioni: alzaschiena 0°-52°, alzagambe 0°-24°  
- pulsantiera manuale per regolazione sezioni e chiavetta interdizione movimenti + supervisore

- funzione regolazione elettrica CPR - TR e RTR 18°

- posizione poltrona per maggiore naturalezza e comfort

- funzione di blocco comandi

- batteria d'emergenza

- sistema di pedale freno centralizzato a 3 posizioni per una grande maneggevolezza: direzionale, libero, frenato

- 3x ruote standard Ø 15 cm e 1 ruota antistatica a motrice

• 27638 ASTA DI SOLLEVAMENTO con ganci flebo inclusi

• 27639 PORTACOPERTE ESTRAIBILE

• 27640 ASTA FLEBO

• 44810 MATERASSO BARIATRICO IGNIFUGO - 4 pezzi - con fodera impermeabile e traspirante

Densità: 40 kg/m<sup>2</sup>.

Carico: 300 kg. Dimensioni: 90x200x18 cm

(2 laterali 15x200x18, 1 allunga letto 15x120x18)



#### CARATTERISTICHE TECNICHE

Dimensioni telaio superiore letto: - complet. retratto - 226x105 cm (paraurti inclusi)  
- complet. esteso - 242x135 cm (sponde laterali incluse)  
Regolazione piattaforma materasso: - complet. esteso - 200x90 cm  
- posizione intermedia - 200x105 cm  
- complet. esteso - 200x120 cm  
- estensione del piede - da 200 a 220 cm  
Posizione più bassa e più alta: 41-81 cm  
Peso: 175 kg  
Portata: 400 kg  
Protezione elettrica: Class 1  
Grado di protezione liquido: IP 66

## TAVOLI OPERATORI MECCANICI E SEMIAUTOMATICI

PIANO RADIOTRASPARENTE AL 90%

100% ACCIAIO INOX

MOVIMENTI COMPLETI

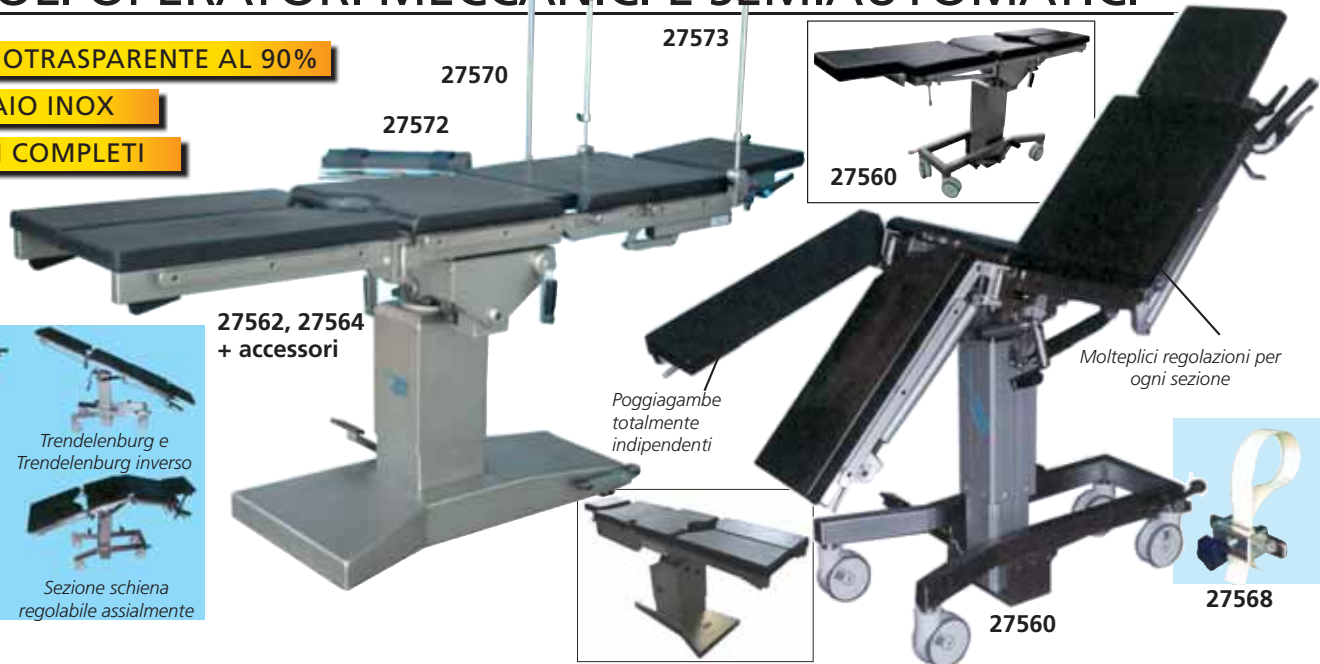

## TAVOLI OPERATORI RADIOCHIRURGICI IN ACCIAIO INOX

Progettati per soddisfare l'esigenza di funzionalità chirurgica, insieme a praticità e facile manutenzione. Possono assolvere a qualsiasi operazione chirurgica, attraverso la gamma accessori.

**Piano operatorio:** Composto da 5 sezioni (testa, schiena, zona pelvica, 2 sezioni indipendenti per le gambe) con struttura in acciaio inossidabile e plexiglass che ne garantisce la radiotrasparenza e facile pulizia. Il tavolo è predisposto all'inserimento del portalastre su tutta la lunghezza del piano. I cursori porta accessori (25x10 mm) anch'essi in acciaio inossidabile, coprono la lunghezza del piano su entrambi i lati. **Colonna telescopica:** Quadrata e di dimensioni ridotte, completamente rivestita in alluminio anodizzato (cod. 27560) o acciaio inox (cod. 27562/4/5/6), permette il movimento di alzata e discesa (70-100 cm circa) mediante pedaliera posta nel basamento tramite un sistema oleodinamico a circuito chiuso con pompa stagna che impedisce eventuali perdite d'olio (27560/2/4) o attraverso controllo remoto (27565/6).

**Materassi:** Coprono tutta la lunghezza del piano, fabbricati in materiale durevole, sono sterilizzabili in autoclave, radiotrasparenti ed elastici, asportabili nelle singole sezioni.

**Base:** Solaris è movimentato da quattro ruote antistatiche di grandi dimensioni, 2 direzionali e 2 pivotanti con freno. Per GIMA e GIMA TR (meccanici e semiautomatici) la base è interamente in acciaio inox al fine di assicurare la perfetta stabilità. Dotati di

un sistema di bloccaggio al pavimento a pedale e di 3 ruotine antistatiche per il trasporto, una pivotante e 2 direzionali.

**Movimenti:** Per Solaris: Trendelenburg e Trendelenburg/Inverso grazie ad una rapida azione idraulica destra-sinistra di 20° attraverso manovella. Per GIMA e GIMA TR gli stessi movimenti sono ottenuti mediante sistema meccanico azionato mediante 2 manovelle poste al lato del tavolo, facilmente retrattili semiautomaticamente tramite controllo remoto.

**Traslazione longitudinale:** Entrambi i modelli GIMA TR permettono la traslazione longitudinale manuale del piano per circa 300 mm, in modo da eliminare completamente l'ingombro della colonna al fine di garantire la completa radiotrasparenza in superficie.

**Completa gamma di accessori:** Tutti i tavoli sono forniti di materasso, il modello semiautomatico include anche un controllo (con cavo di 1 m), batterie ed una manovella utile in caso di guasto del motore.



Codice GIMA	TAVOLI OPERATORI
27560	Tavolo operatorio Solaris - meccanico
27562	Tavolo operatorio GIMA - meccanico
27564	Tavolo operatorio GIMA TR con traslazione longitudinale piano operatorio - radiotrasparente al 100%
27565	Tavolo operatorio GIMA - semiautomatico - necessita di 27559
27566	Tavolo operatorio GIMA TR - semiautomatico con traslazione longitudinale del piano operatorio - radiotrasparente al 100% - necessita di 27559
<b>ACCESSORI PER TUTTI I TAVOLI OPERATORI - 100% acciaio inox</b>	
27568	Bracciale con morsetto - coppia
27569	Catino rettangolare ginecologico inox - 200x320x150 mm
27570	Asta flebo a 2 ganci (necessita di morsetto 27571)
27571	Morsetto per asta flebo
27572	Reggibraccio regolabile 90-180° con cuscino e gancio
27573	Supporto reggitelo regolabile in altezza con 2 morsetti 27576
27576	Morsetto per reggitelo - ricambio
27574	Reggigambe con valvola radiotrasparente e cuscino - coppia (necessita di 2 morsetti 27575)
27575	Morsetto per reggigambe
<b>ACCESSORI PER TAVOLI SEMIAUTOMATICI (27565-6)</b>	
27558	Controllo infrarossi
27559	Caricatore batteria

## CARATTERISTICHE TECNICHE

	27560	27562-27564	27565-27566
Dimensioni tavolo operatorio	200x48 cm	200x48 cm	200x48 cm
Altezza	70-100 cm	75-105 cm	75-105 cm
Sistema di sollevamento idraulico	Meccanico	Meccanico	Elettrico
- Trendelenburg	30°	35°	35°
- Trendelenburg inverso	30°	25°	25°
- Inclinazione laterale DX-SX	20°	25°	25°
Struttura superiore	estraibile ed inclinabile (+25° - 90°)		
- Sezione testa	tramite molla a gas		
- Inclinazione Sezione schiena	-40° +80°	-20° +80°	-20° +80°
	meccanica		
- Sezione bacino	dimensione 48x51 cm		
	dimensione 48x49 cm		
- Sezione gambe	diviso in 2 parti indipendenti dotate delle seguenti regolazioni		
	• apertura destra/sinistra di 0°/90°		
	• Inclinazione +30° -90°		
	• entrambe le sezioni sono facilmente estraibili		
Peso del tavolo:	90 kg	160 kg	160 kg
Capacità operativa tavolo:	200 kg	250 kg	250 kg
Prodotto in Italia			

## CARRELLI DI SERVIZIO ISO - PRODUZIONE ITALIANA



Dimensioni:  
65x47xh 100 cm  
Peso: 12,56 kg

**27935**

Ruote girevoli  
Ø 100 mm  
(2 con freno)

• **27935 CARRELLO DI SERVIZIO ISO - vuoto**  
Carrello di servizio per vaschette e cestelli "ISO" (non inclusi) in acciaio verniciato con polveri epossidiche. Fornito completo di 5 coppie di guide per l'alloggiamento di cestelli/vaschette ISO.



Lati dotati di sistema di fine corsa per evitare la caduta accidentale dei cestelli

Dimensioni:  
59x99.3xh 88 cm

Adattabile a qualsiasi modello di cestello o vassoio ISO 600x400 grazie alle guide laterali che consentono un inserimento semplice

**27934**



4 rotelle Ø 125 mm  
(3 con freno)

• **27934 CARRELLO AURION MINI 600 - ISO - vuoto**  
Struttura in poliuretano Baydur - Bayer AG lavabile e disinfettabile. Non provoca reazione agli acidi diluiti, agli alcali e ai solventi. Autoestinguente in conformità alla Classe UL V0 - Privo di lattice. Per una maggiore sicurezza le maniglie sono modellate sul corpo della struttura da ambi i lati e il piano superiore del carrello ha 4 bordi laterali contenitivi per evitare la fuoriuscita / caduta dei materiali. Nessun angolo appuntito. Paraurti su ogni lato. Leggero e facile da trasportare. Adatto a tutti i modelli di cesto e vassoio ISO 600x400 grazie alle guide laterali che consentono di estrarli facilmente. Dotato di kit serratura e porte. Realizzato in policarbonato trasparente.

Chiudibile a chiave con il doppio tasto

**27936**

Dotato di kit per chiusura a chiave e porte in policarbonato trasparente

Guide laterali in plastica per vaschette o cestelli "ISO"

• **27936 CARRELLO DI TRASPORTO ISO - vuoto**  
Carrello trasporto farmaci per vaschette e cestelli "ISO" (non inclusi).

Realizzato in lamiera d'acciaio inox AISI 304 finitura scotch brite. Guarnizione antipolvere. Il vano interno è completo di guide plastiche per vassoi e cestelli ISO. Completo di un maniglione di spinta.

Maniglione di spinta

(vaschette e cestelli non inclusi)

27924

27938

27938

27938

27939

rotelle antistatiche Ø 125 mm (2 con freno)

## SISTEMA MODULARE UNIVERSALE DI VASSOI FORMATO ISO

### VASSOI MODULARI ISO ABS GRIGIO

Chiuso	Aperto	Misure mm
27924	-	600x400x50
27925	27938	600x400x100
27928	27939	600x400x200
PC TRASPARENTE		
Chiuso	Aperto	Misure mm
27957	-	600x400x50
27958	27965	600x400x100
-	27966	600x400x200

Una soluzione intelligente per conservare medicinali di ogni genere, bende, accessori e piccoli oggetti in uno spazio ridotto e pratico.

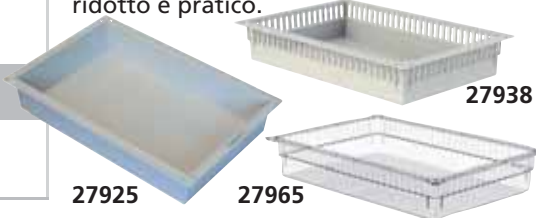

27925

27965

27938

27996

27995

Codice GIMA

DIVISORI

27994 400x50 mm  
27995 600x50 mm  
27996 400x100 mm  
27997 600x100 mm  
27998 400x200 mm  
27999 600x200 mm

28001 Ferma cassetto



## TAVOLO DA LAVORO



**27909**

• **27909 TAVOLO DA LAVORO INOX**  
Tavolo da lavoro utilizzabile da ambo i lati, con due cassetti affiancati su ogni lato. Realizzato in acciaio inox AISI 304, struttura portante in tubolare quadro, piano superiore in lamiera liscio ed un piano inferiore liscio. Montato su 4 ruote Ø 100 mm di cui due frenanti. Peso 50 kg. Misure: 120x70xh 95 cm. Portata massima per piano 40 kg. Fornito smontato: 122x35x72 cm. Produzione italiana.

## TAVOLI STRUMENTARIO SALA OPERATORIA

Ripiano: 120x65 cm



**27913**

Ringhierine anticaduta sui tre lati

• **27913 TAVOLO STRUMENTARIO - 2 ripiani**  
Tavolo carrellato per sala operatoria o porta strumenti, completamente in lamiera di acciaio INOX AISI 304 finitura scotch brite; 2 piani a superficie liscia. Completo di 4 ruote piroettanti Ø 125 mm, di cui 2 frenanti. Dimensioni: 120x65xh 95 cm. Peso: 28 kg. Portata per ripiano: 40 kg. Fornito smontato (123x13x68 cm). Produzione italiana.

Ripiano superiore in acciaio inox regolabile 105-136 cm con 4 ganci per strumenti



**27914**

Ripiano: 120x65 cm

• **27914 TAVOLO STRUMENTARIO - 1 ripiano**  
Tavolo carrellato per sala operatoria o porta strumenti, costruito completamente in lamiera di acciaio INOX AISI 304 finitura scotch brite; composto da 1 piano superficie liscia ed un'alzata regolabile in altezza (105-136 cm) completa di 4 ganci portastrumenti. Dimensioni: 120x65xh 95 cm. Peso: 21 kg. Fornito smontato (123x13x68 cm). Produzione italiana.

## ARMADI SALA OPERATORIA INOX



27917

### • 27917 ARMADIO INOX

Costruito in acciaio inox satinato AISI 304. Due ante con serratura (spessore 10/10), 4 ripiani regolabili in acciaio INOX (spessore 8/10), 4 piedini regolabili ricoperti da uno zoccolo amovibile di acciaio INOX. Dimensioni: 100x48xh 190 cm. Peso: 130 kg. Produzione Italiana.



27918

### • 27918 ARMADIO INOX+VETRO

Costruito in acciaio inox AISI 304. Due ante con serratura in vetro temperato, spessore 5 mm, 4 ripiani in vetro temperato spessore 6 mm, 4 piedini regolabili. Dimensioni: 100x48xh 190 cm. Peso: 105 kg. Produzione Italiana.

## ARMADIO VERNICIATO



27916

### • 27916 ARMADIO VERNICIATO

Armadio in metallo verniciato con polvere epossidica con 4 ripiani regolabili, porte con serratura, 4 piedini regolabili. Dimensioni: 100x50xh 200 cm. Produzione Italiana.



## SCAFFALATURA



27908

### • 27908 SCAFFALATURA INOX

Realizzata in acciaio inox AISI 304 finitura scotch brite. 5 ripiani in lamiera inox con omega di rinforzo, montati su piantoni verticali fissi. Possibilità di fissare insieme diversi sistemi di scaffalatura. Misure: 100x50xh 200 cm. Peso: 30 kg. Produzione Italiana.



3 scaffalature  
fissate insieme

## PORTASTRUMENTI



27442

### • 27442 CARRELLO PORTASTRUMENTI

Struttura monoblocco in acciaio satinato AISI 304. Dotato di 4 cassetti scorrevoli su guide (misure interne 49x33xh 18 cm), il primo provvisto di serratura a chiave, piano superiore bordato su quattro lati per portare oggetti in maggiore sicurezza. 4 ruote snodate Ø 80 mm. Misure: 60x40xh 110 cm. Peso: 37 kg. Produzione Italiana.

## CARRELLO ANESTESIA



27437

### • 27437 CARRELLO ANESTESIA INOX

In acciaio inox satinato AISI 304, con 6 cassetti (dimensioni interne 26x37xh 7 cm), ed un ampio scomparto verticale. Piano superiore con barriere di 3,5 cm. 4 rotelle snodate con diametro 80 mm. Dimensioni: 60x40xh 110 cm. Peso: 39 kg. Produzione Italiana.

## CARRELLI IN ACCIAIO INOX PER STRUMENTI E MEDICAZIONE



27430

• **27430 CARRELLO TUTTO INOX**  
Carrello interamente realizzato in acciaio INOX AISI 304 con cassetto in plastica diviso in 4 scomparti; 2 ripiani con bordi rialzati (3,5 cm) sui 4 lati. Dotato di 4 ruote in gomma Ø 80 mm (2 con freno) Misure: 70x50xh 82 cm. Portata max per ripiano: 25 kg. **Fornito smontato.** Produzione italiana.



27433

*Fornito smontato.  
Produzione italiana.*

• **27433 CARRELLO MEDICAZIONE - piccolo** Dim.: 60x40xh 81 cm. Peso: 8 kg  
• **27434 CARRELLO MEDICAZIONE - medio** Dim.: 70x50xh 82 cm. Peso: 9 kg  
• **27435 CARRELLO MEDICAZIONE - grande** Dim.: 90x60xh 85 cm. Peso: 15 kg  
In acciaio INOX AISI 304 con maniglia, 2 ripiani con bordi 3,5 cm sui 4 lati. Portata max per ripiano: 25 kg. 4 ruote Ø 60/80/90 mm. **Fornito smontato.** Produzione italiana.



27431

• **27431 CARRELLO TER**  
Dimensioni: 70x50xh 82 cm. Peso: 13 kg. Carrello in acciaio INOX AISI 304 dotato di maniglia e 3 ripiani con bordi (3,5 cm) su 4 lati. Ha 4 solide ruote in gomma Ø 80 mm. Portata max per ripiano: 25 kg. **Fornito smontato.** Produzione italiana.



27436

• **27436 CARRELLO MEDICAZIONE PLUS**  
In acciaio INOX AISI 304 con 2 ripiani 70x50cm, 1 cassetto (40x50xh 15 cm), catino e portacatino. 4 rotelle snodate con diametro di 100 mm. Dimensioni: 70x50xh 85 cm. Peso: 18 kg. Portata max per ripiano: 25 kg. **Fornito smontato.** Produzione Italiana.



45800

• **45800 CARRELLO MEDICAZIONE PLUS**  
**Con vassoi removibili**  
Struttura in acciaio INOX montata su rotelle Ø 80 mm. Dimensioni: 61x43xh 78 cm. Peso: 10 kg. Portata massima (per ripiano): 10 kg. **Fornito smontato.** Produzione italiana.



45805

• **45805 CARRELLO TER PLUS**  
**Con vassoi removibili**  
Struttura in acciaio INOX montata su rotelle Ø 80 mm. Dimensioni: 49x30xh 78 cm. Peso: 9 kg. Portata massima (per ripiano): 10 kg. **Fornito smontato.** Produzione italiana.

## LANCART: CARRELLI IN ACCIAIO INOX COMPONENTI

- **45810 CARRELLO LANCART - piccolo** Dim.: 60x40xh 80 cm
  - **45811 CARRELLO LANCART - medio** Dim.: 70x50xh 80 cm
- Carrello in acciaio INOX montato su rotelle Ø 80 mm. Portata massima del carrello: 60 kg. Produzione Italiana. Si possono aggiungere i seguenti accessori:
- **45815 BARRE DI PROTEZIONE** (per un ripiano) per 45810
  - **45816 BARRE DI PROTEZIONE** (per 1 ripiano) per 45811
  - **45817 PORTA BOTTIGLIE**
  - **45818 CONTENITORE PER RIFIUTI**



*Dimensioni:  
60x40xh 80 cm*

45810



*Barre di protezione*

**COSTRUIRE IL  
VOSTRO CARRELLO**

*Contenitore  
per rifiuti*

**45810  
+ 2 x 45815  
+ 45817  
+ 45818**

*Porta  
bottiglie*

## CARRELLI IN ALLUMINIO O LEGA ANODIZZATA



27429

• 27429 CARRELLO GIMA 2 - piccolo  
60x40xh 77 cm - Peso 11 kg.

• 27425 CARRELLO GIMA 2 - medio  
70x50xh 78 cm. Peso: 14 kg.

Pratici carrelli con corpo e maniglie in alluminio, 2 ripiani bianchi in bilaminato 18 mm, bordi neri in PVC con spondine. Due grandi maniglie facilitano sia il trasporto che il sollevamento del carrello. 4 rotelle snodate in nylon con diametro di 80 mm. Portata max per ripiano: 40 kg.

• 27426 CARRELLO GIMA 3

- medio 70x50xh 78 cm. Peso: 15 kg.  
Come il modello GIMA 2, ma senza spondine.  
Fornito smontato. Produzione Italiana.

ALTA QUALITÀ



27461

• 27460 CARRELLO DELUXE

• 27461 CARRELLO DELUXE con cassetto  
62x42 cm

Dimensione: 65x45xh 80 cm.

Carrello di qualità elevata.

Costruito in lega leggera anodizzata speciale, con ripiani amovibili in acciaio INOX. 4 rotelle girevoli in gomma Ø 80 mm. Portata a ripiano: 15 kg.

Fornito smontato.

Produzione Italiana.

## CARRELLO REX



CE

27439

• 27439 CARRELLO REX

Carrello medicazione realizzato interamente in acciaio INOX. Fornito con 3 ripiani, cestino rifiuti, cassetto reggi bottiglie, sbarre nei due ripiani inferiori, 4 rotelle Ø 100 mm (2 con freni). Dimensioni: 79x50xh 120 cm (include le maniglie). Fornito smontato (75x52x112 mm). Cassetto: 64x43xh 9,5 cm  
Produzione Italiana.

## PORTA CATINI

- 27456 PORTA CATINO SINGOLO
- 27457 PORTA CATINO DOPPIO

In acciaio cromato con base in acciaio INOX e 5 rotelle in plastica di cui una con il freno.

Altezza regolabile da 60 a 95 cm. Catino in acciaio INOX Ø 32 cm, portata 4 l.

Disponibile per uno o due catini. Fornito smontato.

- 27459 CATINO INOX Ø 32 cm - ricambio

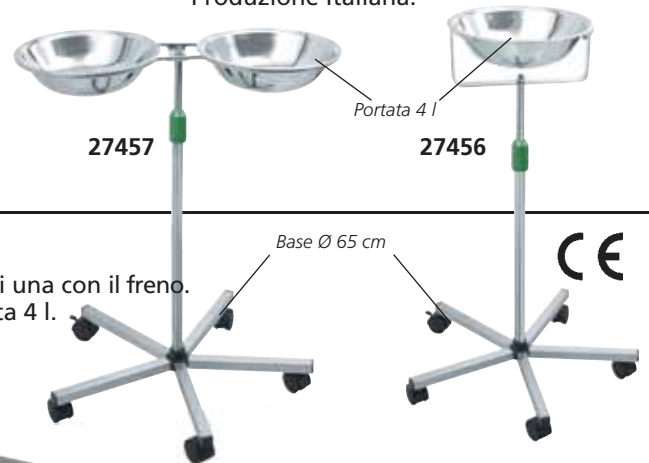

27457

27456

Portata 4 l

Base Ø 65 cm

CE

## TAVOLI MAYO



27453



27455

27454

Dimensioni interne vassoio:  
70x45xh 1,7 mm



45832

Altezza  
regolabile  
90-115 cm

45830

• 27453 TAVOLO MAYO piantana 5 ruote  
Vassoio acciaio INOX, piantana 5 ruote (Ø 50 mm). Altezza regolabile.  
Fornito smontato. Produzione italiana.

• 27454 TAVOLO MAYO - piantana inox

• 27455 TAVOLO MAYO - con pompa

Vassoio acciaio INOX removibile, piantana acciaio INOX AISI 304. Altezza regolabile.

Fornito smontato. Produzione Italiana.

• 45830 TAVOLO MAYO - FORMA A U

• 45832 TAVOLO MAYO - piantana 5 ruote  
Piantana in acciaio INOX con rotelle Ø 50 mm: razza con 5 rotelle (45832) o a U (45830). Struttura in acciaio INOX e vassoio removibile. Altezza regolabile.

Fornito smontato.

Produzione italiana.

## CARATTERISTICHE TECNICHE

	27453	27454	27455	45830-45832
Misure vassoio:	68x46 cm	68x46 cm	74x54 cm	70x45xh 1,7 cm
Altezza regolabile:	70-110 cm	70-110 cm	85-120 cm	90-115 cm
Peso:	8 kg	12 kg	19 kg	10 kg
Capacità:	20 kg	20 kg	25 kg	10 kg

## CARRELLI BIANCHERIA



45905+45910



45906+45910

- 45905 CARRELLO BIANCHERIA - 2 sacchi
  - 45906 CARRELLO BIANCHERIA - 3 sacchi
- Carrelli da biancheria con apertura a pedale. Base in plastica ABS con bordi rigida, robusta, autoportante. L'anello portasacco (350x255 mm) è in nylon rinforzato in vetro con una guarnizione di gomma per tenere fermo il sacco. 2 tubi verticali in acciaio inossidabile AISI 304 sono saldati

45905+27462+27466+45910

alla base e reggono l'anello fermasacco. Rotelle pivotanti in gomma grigia che non lasciano segni Ø 80 mm (2 con freno a pedale). Produzione italiana.

- 45910 MANIGLIA
  - 27466 SACCO - striscia gialla
  - 27462 SACCO - striscia blu
  - 45908 SACCO - striscia verde
- Sacco bianco sintetico con striscia, lavabile fino a 200 volte. Dimensioni: 57xh 103 cm. Produzione italiana.

## CHIUDI SACCO



45900

- 45900 CARRELLO CHIUDI SACCO - 70 l
- Carrello ideale per trasportare un sacco da 70 l (non incluso). Struttura in acciaio inossidabile AISI 304. Dotato di rotelle pivotanti con freno e paraurti. Per uso con sacchi in plastica standard da 70 l. Adatto anche per sacchi da biancheria (27462, 27466, 45908). Produzione italiana.

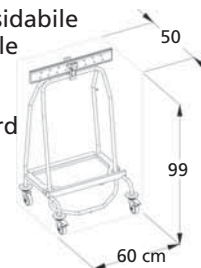

## CARRELLI LAVANDERIA



Sacchetto non incluso  
27465 + 27462

- 27464 CARRELLO LAVANDERIA - acciaio vern.
  - 27465 CARRELLO LAVANDERIA - acciaio inox
- Per recuperare la biancheria sporca mentre viene distribuita quella pulita ai letti dei pazienti. Struttura in acciaio verniciato o inox. 4 ruote da 125 mm (due con blocco) e 4 paraspigoli in gomma agli angoli. Dimensioni: 135x65xh 102 cm. Produzione Italiana.
- 27463 PANNELLO LATERALE - acciaio vern.
  - 27466 SACCO - striscia gialla
  - 27462 SACCO - striscia blu
- Lavabile fino a 200 volte, 57xh 103 cm



27464+27462



27465+27462+27463



45915

- 45915 CARRELLO BIANCHERIA - laminato
- Carrello chiuso con antine, 3 ripiani + piano superiore e 2 portasacchi. Pannelli in truciolare laminato e struttura in acciaio inox AISI 304. Dotato di rotelle pivotanti (2 con freno) e paraurti. Dimensioni: 110x66x132 cm. Produzione italiana.
- 27462 SACCO - striscia blu
  - 27466 SACCO - striscia gialla
- Sacco sintetico bianco per biancheria lavabile a striscia blu o gialla. Dimensioni: 57xh 103 cm. Produzione Italiana.



## CARRELLO BIANCHERIA



Borsa inclusa

27467

- 27467 CARRELLO BIANCHERIA
  - 27468 CARRELLO BIANCHERIA DOPPIO
- Struttura cromata dotata di 3 o 4 rotelle Ø 80 mm. Sacco asportabile. Dimensioni: Ø 46xh 90 cm. Fornito smontato.



27468

Misure:  
92x90 cm



## CARRELLI MULTIFUNZIONALI - PROD. ITALIANA

## CARRELLI SMART

**CONSTRUIRE IL VOSTRO  
CARRELLO PREFERITO**



Compatibile con  
supporto a 4  
ganci 27846

27870



27870  
+  
27872



27870  
+  
27888



27870  
+  
27873  
+  
27874



Attacco  
VESA 75/100  
per monitor

27869  
+  
27873



Struttura  
in alluminio

Ripiani  
verniciato  
con lamine  
verniciate

27896  
+  
27874

Portata: in movimento: 70kg  
statico: 140 kg

### CARRELLI LINEA SUPER EASY

Linea di carrelli multiuso componibili a piacere

#### CARATTERISTICHE TECNICHE

Dimensioni carrello: 47x42x79 cm  
Dimensioni ripiani: 32x26 cm o 40x36 cm  
Capacità di carico: totale 120 kg  
per ripiano 10 kg  
4 ruote Ø 80 mm (2 con freno)  
Materiale: - alluminio estruso  
- parti in plastica in ABS  
Ripiano: acciaio verniciato con polvere epossidica

Codice GIMA	CARRELLO SUPER EASY - CON MANIGLIA
27870	Carrello 1 ripiano (32x26 cm)
27869	Carrello 1 ripiano (40x36 cm) e supporto monitor
27871	Carrello 1 ripiano grande (40x36 cm)
ACCESSORI	
27872	Piano aggiuntivo 32x26 cm
27873	Cestello
27874	Asta Flebo
27875	Piano aggiuntivo 40x36 cm
27888	Supporto cardio per ECG

### CARRELLI SMART - colore RAL 7035 grigio/bianco

Carrello con 3, 4 o 5 ripiani ampi e resistenti, 4 rotelle Ø 80 mm (2 con freno).

Codice GIMA	CARRELLI SMART
27895	h 80 cm 3 ripiani 40x36 cm
27896	h 90 cm 4 ripiani 40x36 cm
27897	h 115 cm 5 ripiani 40x36 cm
27873	Cestello
27874	Asta Flebo
27888	Supporto cardio per ECG

## CARRELLO TRIS



27438

#### • 27438 CARRELLO TRIS

Pratico carrello a tre piani dotato di 4 ruote in nylon Ø 50 mm e 2 maniglie laterali. Ideale per piccoli elettromedicali come ECG, fonti di luce, elettrobisturi...  
Dimensioni: 49x37xh 77 cm.  
Dimensioni ripiano: 40x30 cm.  
Colore: RAL 9002.  
**Fornito smontato.**  
Produzione Italiana.

## LINEA CARRELLI EASY

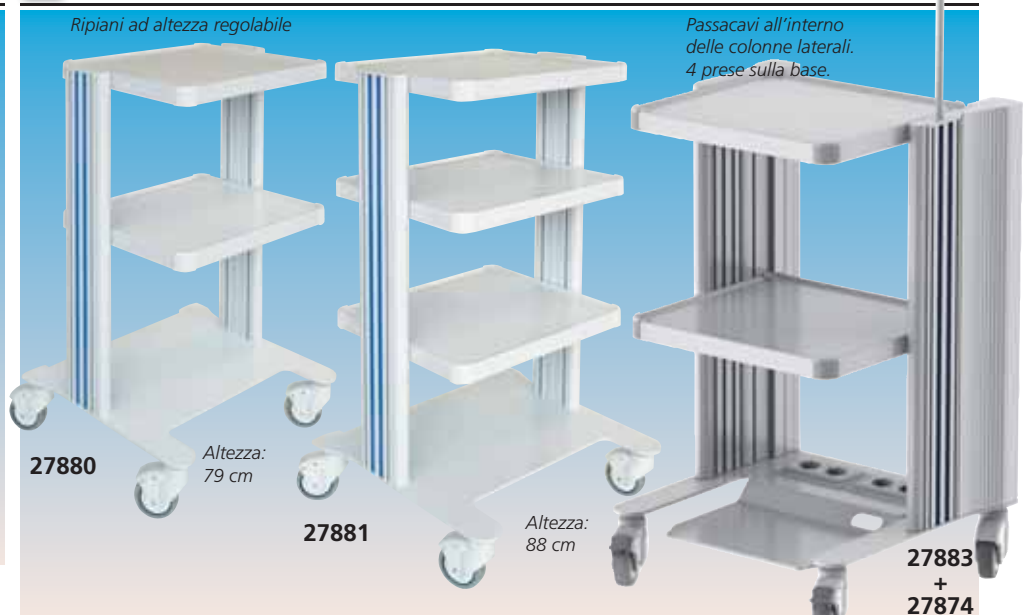

Ripiani ad altezza regolabile

Passacavi all'interno  
delle colonne laterali.  
4 prese sulla base.

27880

Altezza:  
79 cm

27881

Altezza:  
88 cm

27883  
+  
27874

### LINEA CARRELLI EASY - produzione italiana

Modelli per tutte le esigenze con 3, 4 o 5 ripiani con sponda anticaduta e alimentazione.

#### CARATTERISTICHE TECNICHE

Dimensioni carrello: 50x45x79/88/112 cm  
Capacità di carico: totale 140 kg  
per ripiano 25 kg  
mensole: 40x36 cm  
4 ruote Ø 80 mm (2 con freno)  
Materiale: - alluminio estruso  
- parti in plastica in ABS  
Ripiano: acciaio verniciato con polvere epossidica

Codice GIMA	CARRELLI EASY
27880	Alto 79 cm - 3 ripiani 40x36 cm
27881	Alto 88 cm - 4 ripiani 40x36 cm
27882	Alto 112 cm - 5 ripiani 40x36 cm
27883	Alto 79 cm - 3 ripiani 40x36 elettrificato
ACCESSORI LINEA EASY	
27873	Cestello 30x16xh 14,5 cm
27874	Asta flebo
27884	Ripiano 40x36 cm
27888	Supporto cardio per ECG

## CARRELLI DA FARMACIA DOUBLE FACE - PRODUZIONE ITALIANA



27499

• **27499 CARRELLO FARMACIA DOUBLE FACE** - 3 cassetti grandi e 30 piccoli  
Due carrelli in uno: 3 ampi cassetti su un lato, (30) (6+9+15) cassetti monodose sull'altro lato; con sistema di chiusura.

Dimensioni dei cassetti:

- 6 cassetti 115x290xh 75 mm
- 9 cassetti 115x290xh 45 mm
- 15 cassetti 70x290xh 45 mm

Dimensioni del carrello: 920x590xh 810 mm.

Fornito con 4 rotelle girevoli Ø 125 mm (3 con fermo, 1 del carrello, antistatica).



45730

• **45730 CARRELLO DA FARMACIA DOUBLE FACE** - 3 cassetti grandi e 22 piccoli

Due carrelli in uno: 3 ampi cassetti da un lato, 22 (6+6+10) cassetti monodose dall'altro lato; con sistema di chiusura.

Dimensioni cassetti:

- 6 cassetti 115x290xh 75 mm
- 12 cassetti 115x290xh 45 mm

Dimensioni carrello: 920x590xh 810 mm

Dotato di 4 rotelle pivotanti Ø 125 mm (3 con freno, 1 del carrello, antistatica).



45731

• **45731 CARRELLO DA FARMACIA DOUBLE FACE** - 62 cassetti piccoli

Due carrelli in uno: 31 (6+10+15) cassetti monodose su entrambi i lati; con sistema di chiusura.

Dimensioni cassetti:

- 6 cassetti 115x290xh 75 mm
- 10 cassetti 115x290xh 45 mm
- 15 cassetti 70x290xh 45 mm

Dimensioni carrello: 920x590xh 810 mm

Dotato di 4 rotelle pivotanti Ø 125 mm (3 con freno, 1 del carrello, antistatica).



### CARRELLO DOCTOR



• **27446 CARRELLO DOCTOR**

Costruito in ABS, ha 9 cassetti di cui due alti 8,5 cm, cinque alti 5,5 cm e due alti 2,7 cm. Dimensioni 38x30xh 72 cm. Produzione Europea.

### CARRELLO EXCEL



Ruote Ø 100 mm (2 con freno)

I carrelli Excel vengono costruiti senza bordi laterali per una pulizia più rapida

• **27440 CARRELLO EXCEL** -

**3 ripiani (60x45cm)** Dim: 67x69xh 80 cm.

• **27441 CARRELLO EXCEL**

**4 ripiani (60x45cm)** - Dim: 67x69xh 110 cm.

Spedito smontato. Portata max: 80 kg  
Produzione italiana

### CARRELLO PROFESSIONALE

Produzione italiana

Fornito con passacavi nelle colonne laterali



• **27885 PRO CART 2 RIPIANI** - h 80 cm

• **27887 PRO CART 2 + tastiera, supporto per monitor**

• **27883 CESTELLO**

• **27884 ASTA FLEBO**

#### CARATTERISTICHE TECNICHE

Portata: - totale: 240 kg - per ripiano: 35 kg  
Base: 60,8x50 cm  
Ripiani: 2 ripiani 50x50 cm + base  
Materiale: - alluminio estruso  
- parti in plastica in ABS  
Produzione italiana

## CARRELLI FARMACIA - PRODUZIONE ITALIANA



27495



27497



27494

- 27494 CARRELLO FARMACIA - piccolo con 15 divisori a 3 scomparti
- 27495 CARRELLO FARMACIA - standard con 20 divisori a 3 scomparti
- 27497 CARRELLO FARMACIA - grande con 30 divisori a 3 scomparti

Farmacia portatile, consente di gestire i trattamenti quotidiani o settimanali dei pazienti. 15/20/30 divisori a 3 scomparti (45-60-90 spazi) per riporre facilmente i farmaci. Struttura in acciaio verniciato, superficie e pannelli laterali in tecnopolimero. Completamente richiudibile grazie a un sistema di sicurezza. Dotati di 4 rotelle pivotanti Ø 125 mm (due con freno). Dimensioni: 820/1.150x640xh 1.000 mm.

- 27498 DIVISORIO - 3 scomparti - ricambio



4 x 27498

## ARMADI PORTAFARMACI- PRODUZIONE ITALIANA



27942, 27944



27941



**ARMADIO PORTAFARMACI**  
100x60xh 195 cm  
Con tesoretto per stupefacenti, 48 scomparti porta farmaci e 5 ripiani regolabili - in bilaminato (27944/5) o nobilitato (27942), spessore 20 mm  
- telaio in acciaio verniciato a polveri epossidiche con 4 piedini regolabili Ø 50 mm  
- 2 ante esterne munite di serratura, con rotazione 180° e 8 scomparti per farmaci ciascuna (espandibili fino a 10)  
- bordatura frontale anti polvere  
- 2 ante interne con 8 scomparti per farmaci ciascuna (espandibili fino a 10), con rotazione 90°  
- tesoretto per stupefacenti munito di serratura



- 27941 ARMADIO PORTAFARMACI COMBO  
Con 24 scomparti per farmaci da un lato e 6 vassoi ISO a 1 ripiano e 3 cassetti dall'altro  
- in bilaminato di 20 mm di spessore  
- base in acciaio verniciato a polveri epossidiche con 4 rotelle regolabili Ø 50 mm  
**Lato destro**  
- 1 anta esterna bloccabile con rotazione a 180° e 8 scomparti per farmaci (espandibili fino a 10)  
- bordatura perimetrale antipolvere  
- 1 contenitore interno con 8 scomparti per farmacia ogni lato (espandibili fino a 10); rotazione a 90° con blocco  
**Lato sinistro**  
- anta vetrata, interno con guide per vassoi ISO  
- 3 cassetti nella parte bassa  
Fornito con 6 vassoi ISO di altezze diverse (2xh 5 cm, 3xh 10 cm e 1xh 20 cm) e 1 ripiano.
- 27946 SCOMPARTO PER FARMACI - ricambio

Codice GIMA	ARMADIO PORTA FARMACI	Materiale	Colori
27942	Armadio porta farmaci	nobilitato	bianco
27944	Armadio porta farmaci	bilaminato	bianco
27945	Armadio porta farmaci	bilaminato	altri colori*
27946	Scomparto porta farmaci		
Colori:	412	431	441 452 482 484 499 854 861 1818

\*Indicare il colore richiesto nell'ordine. Disponibile in 30 giorni

## CARRELLI POLIFUNZIONALI: BASIC E MEDICAZIONE

### CARRELLI POLIFUNZIONALI: BASIC - MEDICAZIONE

Carrelli professionali con struttura in acciaio verniciato e finiture esterne in plastica. I modelli Basic e Medicazione sono disponibili in 3 misure (piccolo, standard, medio). Provvisti di 4, 8 o 9 cassetti, 1 cesto laterale ed 1 tavolo laterale extra. Dotati di 4 ruote in gomma Ø 125 mm (2 con freno). Produzione Italiana.

#### CARRELLO BASIC



45702  
Standard

#### CARRELLO BASIC - 3 misure

Versione standard senza accessori



27476  
Standard



27477  
Piccolo

#### CARRELLO MEDICAZIONE



27481  
Standard



45701  
Piccolo



27484  
Medio

#### CARRELLO MEDICAZIONE - 3 misure

Come il Basic, ma con vassoio portastrumenti e 10 cassetti superiori a dispenser.

#### DIVISORI PER CASSETTI - dimensioni:

20/35/50x43xh 7 cm

- 27470 KIT DIVISORIO DA 30 cm - 8 scomparti
- 27471 KIT DIVISORIO DA 45 cm - 20 scomparti
- 27472 KIT DIVISORIO DA 60 cm - 25 scomparti



Gli scomparti sono rimovibili

BASIC		MEDICAZIONE		Misura modello	Misure (cm) (senza accessori)	Numero cassetti	Misura cassetti cm					
Giallo	Blu	Giallo	Blu				45x48xh13	45x48xh27	60x48xh13	60x48xh27	30x48xh13	30x48xh27
27477	45700	27478	45701	Piccolo	67x64xh 100	4	3	1	-	-	-	-
27480	45702	27481	45703	Standard	82x64xh 100	4	-	-	3	1	-	-
27476	45704	-	-	Standard	82x64xh 100	9	-	-	-	-	8	1
27483	-	27484	-	Medio	102x64xh 100	8	3	1	-	-	3	1
27486	-	-	-	Grande	115x64xh 100	8	-	-	3	1	3	1

## CARRELLI PORTACARTELLE E PORTALASTRE

Per 25+25 portacartelle (non include)

Contiene 25 portacartelle (non include)

Contiene 40 portacartelle (non include)

Coperchio scorrevole

Dimensione scomparto 30x440x375 h mm



27492



27491



27490



27488



27489

- 27490 CARRELLO PORTACARTELLE - top scorrevole
  - 27491 CARRELLO PORTACARTELLE
  - 27492 CARRELLO PORTACARTELLE - 2 cassetti larghi
- Progettati per contenere cartelle cliniche in formato A3/A4 od altri formati. Struttura base in acciaio verniciato, superficie di lavoro e pannelli laterali in plastica tecnopolimerica. Dotati di 4 rotelle pivotanti in gomma Ø 125 mm, di cui due con freno. Paracolpi perimetrali. Produzione italiana. Misure: 820x640xh 1,000 mm (cod. 27491 e 27490) 820x640xh 1.150 mm (cod. 27492).
- 27493 PORTACARTELLE SPECIALE A3

- 27488 CARRELLO LASTRE RAGGI X
- Questo carrello possiede 32 scomparti estraibili, un largo piano superiore, 4 contenitori di documenti laterali, ed un piano scorrevole per scrivere. Struttura in acciaio verniciato, sportelli rientranti con apertura a 270° in bilaminato. La base e i contenitori laterali sono in materiale tecnopolimerico. Dotati di rotelle pivotanti in gomma Ø 125 mm, di cui due con freno. Misure: 820x640xh 1,200 mm. Produzione Italiana.
  - 27489 CARRELLO COMBO PER CARTELLE E LASTRE RAGGI X

Come 27488 ma con 15 scomparti per lastre raggi X e cassetto che contiene fino a 25 cartelle (non include).

## CARRELLI EMERGENZA

### CARRELLI EMERGENZA - piccolo e standard

Carrello professionale con struttura in acciaio verniciato e finiture esterne in plastica. Fornito con 4 cassetti, un cestino laterale, un vassoio laterale estraibile, asta porta flebo, supporto defibrillatore (vassoio in plexiglass), porta bombole ossigeno fino a 5 litri (retro) e 2 rotelle in gomma antistatica.

- 27479 CARRELLO EMERGENZA - piccolo 67x64xh 100 cm
  - 27471 KIT DIVISORIO CASSETTI per 27479 (cassetto 45 cm)
  - 27482 CARRELLO EMERGENZA - standard 82x64xh 100 cm
  - 27472 KIT DIVISORIO CASSETTI per 27482 (cassetto 60 cm)
- SIGILLI MONOUSO**
- 27473 SIGILLI MONOUSO - conf. da 100
  - 27474 SIGILLI MONOUSO NUMERATI - conf. da 100

### CARRELLO EMERGENZA PICCOLO



27479

### CARRELLO EMERGENZA STANDARD

Lastra massaggio cardiaco trasparente

3 cassetti 60x48x13 cm

1 cassetto 60x48x26 cm

Protezione perimetrale integrata



Asta portaflebo regolabile in altezza

Vassoio per defibrillatore (girevole) 390x320x20 mm

Portarifiuti laterale e portacateteri

27482

Ruote Ø 125 mm

Supporto bombola ossigeno sul retro (bombola non inclusa)

## CARRELLI MULTIFUNZIONE KS

### CARRELLI MULTIFUNZIONE: BASIC, MEDICAZIONE, EMERGENZA

Carrelli professionali in due dimensioni (piccolo e standard) e 3 modelli (Basic, Medicazione e Emergenza).

- carrello rivestito con polveri epossidiche antimicrobiche con serratura a sigilli (Emergency) o a chiave (Basic e Dressing)
- pannello superiore con bordini sui 4 lati e scomparto integrato
- cassetti su guide con cuscinetti a sfere con sistema di fermo corsa

- maniglia integrata

- 4 rotelle piroettanti Ø 125 mm - 2 antistatiche (solo 45688/9) e con freno

- contenitore laterale da 15 l con coperchio e porta cateteri (solo versioni Basic e Medicazione)

- dimensioni: piccolo 760x714xh 1.022 mm standard 911x704xh 1.075 mm

Lato dotato di contenitore per rifiuti da 15 l con coperchio e porta cateteri



45680



Dispenser rialzato contenente 10 cassettoni

45685

Retro con ampio scomparto per l'ossigeno e binario in acciaio con ganci

Lato dotato di contenitore per rifiuti da 15 l con coperchio

45689



45681

2 cassetti piccoli: 600 xh 75 mm  
2 cassetti medi: 600 xh 151 mm  
1 cassetto grande: 600 xh 228 mm

Piano scrittura

Contenitore laterale con 4 vassoi



45684

3 cassetti medi: 450 xh 151 mm  
1 cassetto grande: 450 xh 228 mm

Piano scrittura

Contenitore laterale con 4 vassoi



45689

2 cassetti piccoli: 600 xh 75 mm  
2 cassetti medi: 600 xh 151 mm  
1 cassetto grande: 600 xh 228 mm

- 45680 CARRELLO BASIC - piccolo
- 45681 CARRELLO BASIC - standard

- 45684 CARRELLO MEDICAZIONE - piccolo
  - 45685 CARRELLO MEDICAZIONE - standard
- Il carrello medicazione è fornito con cassetto superiore contenente 11 cassettoni a dispenser.

- 45688 CARRELLO EMERGENZA - piccolo
  - 45689 CARRELLO EMERGENZA - standard
- Il carrello emergenza è fornito con una porta defibrillatore/monitor girevole e asta porta flebo regolabile in altezza con 2 ganci.

# CARRELLI MULTIFUNZIONALI AURION - ALTA QUALITÀ

## CARRELLI AURION

Una gamma di carrelli multifunzionali caratterizzata da design innovativo, qualità superiore e una dotazione di accessori completa.

### In poliuretano Baydur®

Il poliuretano Baydur® è un materiale ad alte prestazioni che unisce le migliori caratteristiche della plastica a quelle del metallo. Leggero, robusto, molto resistente a graffi e urti. Resistente ai raggi UV. Chimicamente inerte, non provoca reazione agli acidi, organici e inorganici, agli alcali e ai solventi (DIN 68861/1).

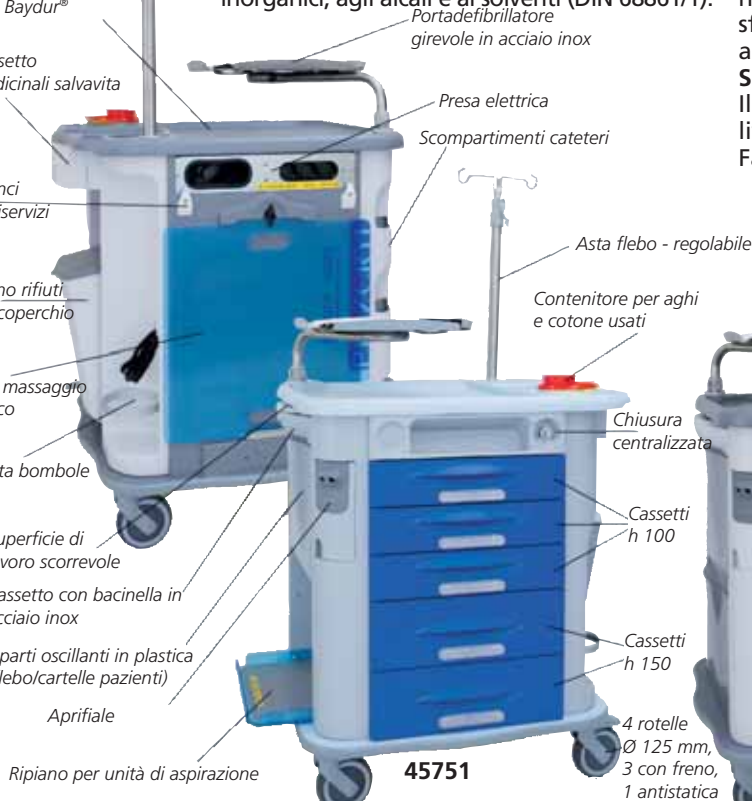

- 45751 CARRELLO DI EMERGENZA AURION - blu scuro - 5 cassetti
- 45750 CARRELLO DI EMERGENZA AURION - rosso - 4 cassetti con asta portaflebo, porta defibrillatore, ripiano per unità di aspirazione (solo 45751), tavola per massaggio cardiaco, presa elettrica (solo 45751)

Ignifugo, autoestinguente (Classe I, UL94 V-O). Atossico, in caso di combustione non produce diossina.

### Progettazione eccellente

I carrelli Aurion sono ergonomici, modulari, personalizzabili e modificabili nel corso del tempo. Le maniglie sono termoformate sulla scocca, così come lo è il top di lavoro dall'ampia superficie e bordatura perimetrale contenitiva. Ogni cassetto presenta un supporto per etichetta.

### Facilmente trasportabili

Struttura leggera e rotelle di alta qualità anticorrosione che non lasciano segni. Ogni rotella è montata su cuscinetti a sfera con lubrificazione sigillata (2 per ruota), 3 con freno, 1 antistatica.

### Sicuri e igienici

Il design dalle forme lisce e senza spigoli garantisce un ottimo livello di sicurezza ed evita l'accumulo di batteri e sporcizia.

Facili da pulire e disinfettare anche con detergenti aggressivi

### Alto livello di sicurezza

I morbidi paraurti perimetrali impediscono di arrecare danni agli operatori sanitari, ai pazienti, ad altri oggetti o al carrello stesso. Sistema di blocco centrale con chiave (45740-45746) o sigillo (45750-45751). Dimensioni: 775x710xh 920 mm



- 45755 CARRELLO AMAGNETICO AURION - giallo - 5 cassetti con ruote amagnetiche, senza sistema di blocco



- 45740 CARRELLO PER TERAPIA AURION - verde - 4 cassetti
- 45741 CARRELLO PER TERAPIA AURION - azzurro - 5 cassetti con asta portaflebo (solo 45751), cassetti superiori, cestino (solo 45741)
- 45744 CARRELLO MEDICAZIONE AURION - blu - 5 cassetti
- 45746 CARRELLO MONODOSE AURION - marrone - 2 cassetti + 2 cassette monodose (10 cassettoni ognuna)

# CARRELLI MULTIFUNZIONALI E DI EMERGENZA

## CARRELLI KART MULTIFUNZIONALI

Carrelli multifunzionali e di emergenza in alluminio di elevata qualità con caratteristiche impareggiabili.

- top in copolimero ad alte prestazioni con bordo contenitivo
- telaio in alluminio, con trattamento della superficie in argento antiossidante per una maggiore lucentezza, resistenza e affidabilità
- maniglie ergonomiche in acciaio inossidabile, poste su entrambi i lati per una presa facilitata
- struttura dei cassetti in lamiera d'acciaio verniciata con polvere epossidica
- cassetti scorrevoli, totalmente estraibili
- posizione dei cassetti intercambiabile
- maniglie dei cassetti in alluminio con sistema "gancio/gancio" che previene l'apertura accidentale dei cassetti

- ampia capacità dei cassetti: 20 kg (35 kg per cassetti H-200-283 mm)
- sistema di chiusura centralizzata con chiave frontale o sigillo monouso (solo per carrelli di emergenza)
- 6 tasche laterali integrate (3+3) per contenere bottiglie o piccoli oggetti
- ruote pivotanti Ø 125 mm (due con freno) in gomma termoplastica con parafili, perno su cuscinetti a sfera di precisione.

Dimensioni struttura:		CARATTERISTICHE TECNICHE	
		COMPACT: 654x605xh 975 mm	
		MEDIUM: 804x616xh 975 mm	
Dimensioni cassetti Compact/Medium:		Larghezza frontale/altezza	Dimensioni interne
small	h1= 1/10	490/640xh 64 mm	432/582x448xh 58 mm
medium	h2= 2/10	490/640xh 137 mm	432/582x448xh 131 mm
large	h3= 3/10	490/640xh 210 mm	432/582x448xh 204 mm
Portacartelle	h4= 4/10	490/640xh 283 mm	432/582x448xh 270 mm

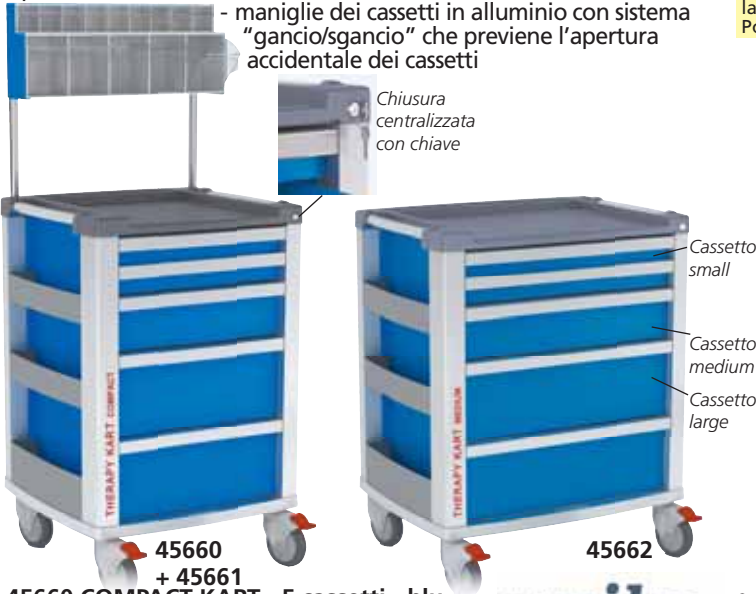

- 45660 COMPACT KART - 5 cassetti - blu
- 45661 COMPACT KART - 4 cassetti - blu
- 45662 MEDIUM KART - 5 cassetti - blu
- 45663 CASSETTI SUPERIORI\* (9+5) - blu per 45662
- \*Incluso supporto per scatola guanti
- 45677 KIT DIVISORIO per cassetti compact kart h2/h3



- 45665 COMPACT KART DI EMERGENZA - 5 cassetti - rosso
- 45666 COMPACT KART DI EMERGENZA - 4 cassetti - arancione
- 45667 MEDIUM KART DI EMERGENZA - 5 cassetti - rosso
- 45668 MEDIUM KART DI EMERGENZA - 4 cassetti - arancione
- Dimensione: 804x616xh 975 mm.
- Fornito con asta portaflebo a 4 ganci, vassoio portadefibrillatore, supporto per cilindro (doppio per 45667/8) e tavola per massaggio cardiaco (solo 45666/8)
- 27473 SIGILLI MONOUSO - conf. da 100 pz.
- 27474 SIGILLI MONOUSO NUMERATI - conf. da 100 pz.



- 45671 VIEWER KART Compact kart con negoscopio a LED, 2 cassetti piccoli e 2 portacartelle.
- 45672 VIEWER KART 2 Compact kart con negoscopio a LED, 2 cassetti small e 1 medium, 10 divisori per cartelle (44x48xh 43,8 cm).



- 45656 KART PEDIATRICO Compact kart pediatrico con 2 cassetti medium e 2 large.
- 45674 KART MULTIFUNZIONE Compact kart con 2 cassetti small e 2 portacartelle.
- 45675 CASSETTI SUPERIORI (9+5)
- 45678 PORTACARTELE SOSPESI\*

**45650 KART PERSONALIZZATO: CONFIGURA IL TUO CARRELLO SELEZIONANDO IL COLORE, I CASSETTI E IL MODELLO - disponibile in 45 giorni**

Cassetti disponibili	Small 1/10 h	Medium 2/10 h	Large 3/10 h	Portacartelle 4/10 h	Scegli i tuoi cassetti considerando: - l'intercambiabilità tra i cassetti - la somma dei cassetti deve essere 10/10 h		
Colori disponibili	Rosso RAL3020	Arancione RAL2004	Turchese RAL5018	Blu RAL5010	Azzurro RAL5012	Verde RAL6018	Giallo RAL1021

\*Set da 25 portacartelle sospesi 365 x 240 mm

## CARRELLI MODULARI VERNICIATI O IN ACCIAIO INOX



### CARRELLI MODULARI

Carrelli modulari in acciaio verniciato o INOX, struttura monoblocco, parte superiore con ampio piano di appoggio in materiale plastico tecnopolimero, con tre lati di contenimento e senza spigoli vivi per facilitarne la pulizia, maniglione ergonomico in tubolare. Parte frontale con vari cassetti (piccolo giallo, medio blu, grande rosso) a seconda del modello, con pannelli

verniciati con polveri epossidiche e maniglia di presa integrata, scorrevoli su guide silenziose e con fine corsa, con la possibilità di staccarli dalle guide per la pulizia e la disinfezione. Chiusura centralizzata con chiave. Provvisto di paracolpi e montato su ruote antistatiche di diametro 125 mm, di cui 2 frenanti. Dimensioni: 67x63x104 cm. Peso: 53 kg. Produzione Italiana. **Possibilità di personalizzare il colore con un ordine minimo di 10 pz.**

Acciaio verniciato	Acciaio inox	CARRELLI
45600	45620	Carrello con 7 cassetti piccoli
45601	45621	Carrello con 1 cassetto piccolo, 3 medi
45602	45622	Carrello con 2 cassetti piccoli, 1 medio e 1 grande
45603	45623	Carrello con 1 cassetto piccolo, 1 vano con ripiano
45604	45624	Carrello con 2 cassetti medi, 1 grande

### ACCESSORI PER TUTTI I CARRELLI MODULARI

45640	Asta portaflebo
45641	Cassetti superiori pensili (5 medi + 4 grandi)
45644	Divisorio h 4 cm per cassetto giallo (49x48x10 cm)
45645	Divisorio h 14 cm per cassetto blu (49x48x20 cm)
45646	Divisorio h 20 cm per cassetto rosso (49x48x30 cm)



## LAVELLO - CON POMPA

• **45410 LAVELLO - SISTEMA CON POMPA - bianco**  
Lavello automatico con vasca in acciaio inox satinato non raccordato alla rete idrica. Il sistema consente la disponibilità dell'acqua anche dove per ragioni tecniche diventa dispendioso o impossibile mettere tubature sotto traccia nei muri e nei pavimenti per gli scarichi di raccordo.

Dimensioni:  
47x54xh 86 cm

Necessita soltanto di un punto di alimentazione da 230 V: il trasformatore a bassa tensione (12 V) aziona la pompa per l'erogazione dell'acqua con una semplice pressione del piede sullo zoccolo.

Dotato di 2 taniche da 20 litri per carico e scarico.

## CARRELLO



- **45595 CARRELLO - blu avio**
- **45597 CARRELLO - altri colori\***

RAL 5010	RAL 2003	RAL 6019	RAL 1013	RAL 3020
----------	----------	----------	----------	----------

\*Disponibile in 30 giorni. Minimo vendita: 5 pezzi  
Struttura in acciaio elegante e robusta verniciata con polvere epossidica. Top in tecnopolimero con bordo, angoli arrotondati e scomparti per accessori. Maniglia di spinta ergonomica. 3 cassetti medi 45,1x48,5xh 15 cm e 1 cassetto grande 45x49,5xh 22,5 cm a scorrimento silenzioso e blocco di fine corsa. Sistema di chiusura centrale. Dimensioni 60x50xh 100 cm. Paraurti perimetrali e 4 rotelle pivotanti antistatiche 125 mm, di cui 2 con freno. Produzione italiana.





## PENSILE MULTIFUNZIONE

Pensile multifunzione per organizzare dispenser di prodotti monouso. Tutti i componenti e le fessure sono modulari e possono essere organizzati per le necessità dell'utente. Disponibile in 2 dimensioni: standard (103x20xh 40 cm) e grande (153x20xh 40 cm) e 8 colori. Anta laminata con apertura verticale. Fornito con distributore di sapone automatico, distributore di bicchieri e 5 (Standard) o 7 (Grande) fessure.

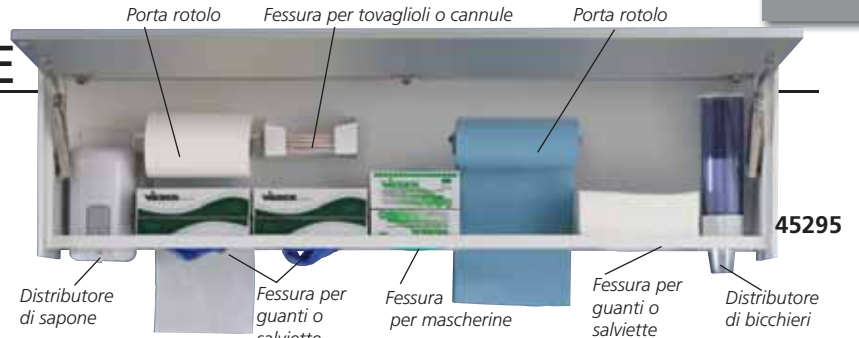

DOTAZIONE STANDARD	45290	45295
Distributore per bicchieri monouso	1	1
Distributore automatico di sapone	1	1
Fessura per guanti o salviette	2	3
Fessura per mascherine	1	1
Fessura per tovaglioli o cannule	-	1
Porta rotolo	2	2

PENSILI MULTIFUNZIONE								
Modello	bianco	azzurro	grigio	vaniglia	giallo	blu	verde	arancione
Standard	45290	← 45293*		45295*		→		
Grande	45295	← 45298*		45299*		→		

\*Disponibile in 60 giorni. Specificare il colore al momento dell'ordine.

## PIANI DI LAVORO E CASSETTIERE



La caratteristica principale del sistema di piani di lavoro e unità indipendenti "Gima" è la netta separazione tra le superfici di lavoro e le unità mobili. Il piano di lavoro è fissato alla parete per accoppiare tutti gli strumenti elettrici ed elettronici e l'impianto idraulico con le sue tubature. La superficie di lavoro rimane libera per ospitare strumenti ed apparecchiature elettriche; può incorporare un lavandino e può essere utilizzata come scrivania. I moduli mobili sono tutti su ruote e sono la parte dinamica del sistema. Possono essere posti facilmente sotto il piano di lavoro oppure possono essere spostati dovunque, nell'ambiente circostante. Le unità sono intercambiabili e facilmente trasportabili. I piani di lavoro sono in materiale impermeabile e rivestiti di una plastica laminata che assicura un'alta resistenza ai graffi e all'acqua stessa. Quattro tipi di moduli, in 8 colori, dotati di manici ergonomici, possono essere combinati con qualsiasi piano di lavoro. Le unità mobili offrono pieno accesso ai piani di lavoro consentendo l'installazione di eventuali apparecchiature ed agevolando le operazioni di pulizia. Produzione italiana.



Codice GIMA	PIANI DI LAVORO - BIANCHI
45300	Piano di lavoro 180 cm - lavandino a destra
45301	Piano di lavoro 180 cm - lavandino a sinistra
45302	Piano di lavoro 180 cm - senza lavandino
45303	Piano di lavoro 232 cm - lavandino a destra
45304	Piano di lavoro 232 cm - lavandino a sinistra
45305	Piano di lavoro 232 cm - senza lavandino

  

Codice GIMA	ACCESSORI
45401	Vassoio 33x43,5xh 6,5 cm
45402	Vassoio a 3 compartimenti 33x43,5xh 6,5 cm
45403	Vassoio ad 11 compartimenti 33x43,5xh 6,5 cm
45405	Rubinetto cromato

CASSETTIERE								
Modello	bianco	azzurro	grigio	vaniglia	giallo	blu	verde	arancione
S1	45350	45360	← 45390*		45397*			→
S5	45353	45363	← 45393*		45399*			→
S9	45356	45366	← 45396*		45399*			→
S10	45357	45367	← 45397*		45399*			→

\*Disponibile in 60 giorni. Si prega di specificare il colore in fase d'ordine

# POLTRONE GINECOLOGICHE GYNEX A 1 O 3 MOTORI

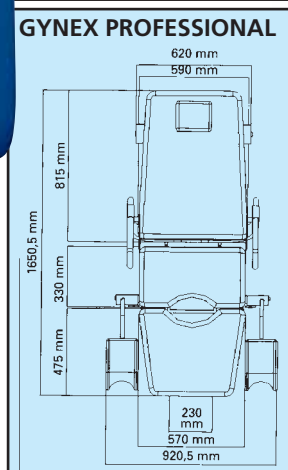
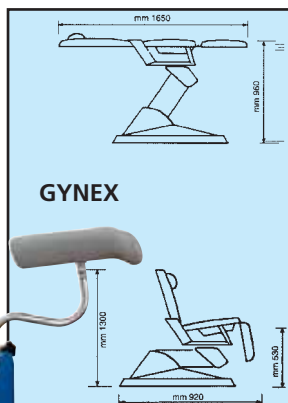

## GYNEX PROFESSIONAL con 3 motori



**POLTRONA GINECOLOGICA GYNEX**  
 GYNEX combina funzionalità, estetica e praticità. Seduta e schienale autobilanciati, si adattano facilmente ad ogni esigenza fornendo il massimo comfort. È provvista di un dispositivo di sollevamento elettrico tramite attuatore ad alimentazione secondaria a 24 V con regolazione da 57 cm da terra (posizione 0) a 96 cm. Lo schienale è provvisto di poggiatesta regolabile e porta-rotolo. I poggia-gamba possono essere regolati separatamente e hanno un dispositivo di blocco automatico. Da una posizione a "sedia" può essere trasformato in "lettino". I braccioli sono rimovibili e orientabili separatamente. Il sollevamento della poltrona avviene tramite un comando a pedale. Produzione Italiana.

**GYNEX PROFESSIONAL**  
 Poltrona che offre funzionalità, estetica ed ergonomicità, è in grado di soddisfare tutte le necessità del paziente e dell'operatore proprie di una visita ginecologica professionale. È dotata di accessori versatili: portarotolo, bacinella in metallo, supporto per gambe. I 3 motori consentono, oltre al sollevamento, la movimentazione dello schienale e del gambale. Grazie al movimento combinato di schienale e seduta, con meccanismo di auto bilanciamento (azionato tramite un motore silenzioso di 2,500 N), Gynex professional si adatta a qualunque tipo di corporatura e garantisce al paziente il massimo confort. I braccioli imbottiti e rivestiti consentono il mantenimento di una posizione protetta e rilassante, sono orientabili ed asportabili. Lo schienale è provvisto di poggiatesta regolabile in altezza. L'ampio e soffice schienale è regolabile autonomamente tramite un attuatore silenzioso a basso voltaggio. La poltrona è movimentata da un silenzioso motore elettrico alimentato a bassa tensione, che consente un'escursione verticale di 40 cm, partendo dalla posizione di zero. I comandi elettrici vengono azionati da una pratica pulsantiera collegata via cavo alla poltrona. Gynex professionale si può trasformare facilmente in un lettino (posizione orizzontale). Produzione italiana.

	CARATTERISTICHE TECNICHE	
	GYNEX	GYNEX PROFESSIONAL
Alimentazione:	230V - 50 Hz (110V - 60 Hz su richiesta)	
Tensione dei motori:	24 V	24 V
Spinta motore sollevamento:	6.000 N	6.000 N
Spinta motori schienale:	800 N (molla a gas)	2.500 N (motore)
Spinta motori gambale:	-	2.500 N
Capacità sollevamento:	180 kg	180 kg
Massima potenza:	90 VA	90 VA
Protezione fusibile:	1,6 A	1,6 A

POLTRONE E SGABELLI GYNEX								
	Azzurro Parigi	Verde Toronto	Blu Chicago	Arancione Rotterdam	Albicocca Metalliz	Blu mare Metalliz	Colore a scelta	
Gynex professional	27514	27512**	27513	27512**	27515	27512**	27512**	
Gynex	27521	27522	27523	27524	27525	27526	27520**	
Sgabello con anello	27531	27532	27533	27534	27535	27536	27530**	
Sgabello senza anello	27527	← 27528** →						

\*Disponibile in 60 giorni, indicare il colore nell'ordine

COLORI A SCELTA: CLASSICI									
Bianco Helsinki	Beige Roma	Beige Tunisi	Marrone Perugia	Giallo Parma	Arancione Praga	Rosso Mosca	Rosa Malaga	Bordeaux Bangkok	
Verde New Delhi	Verde David	Verde Melbourne	Verde Irlanda	Verde Honolulu	Verde Caracas	Viola Nizza	Viola Ankara	Azzurro-Palm beach	
Blu Berna	Blu Baltico	Blu Anversa	Grigio Oslo	Grigio Amburgo	Grigio Londra	Nero Odessa			

COLORI A SCELTA: METALLIZZATI									
Ghiaccio Metalliz.	Argento Metalliz.	Bronzo Metalliz.	Oro Metalliz.	Limone Metalliz.	Rosso Metalliz.	Azzurro cielo Metalliz.	Blu Metalliz.	Grigio Metalliz.	



	DOTAZIONE STANDARD	
	GYNEX	GYNEX PROFESSIONAL
Gambale in poliuretano	•	•
Gambale imbottito (colore coordinato)	•	•
Portarotolo	•	•
Bacinella in metallo	•	•
Telecomando	•	•

## SGABELLO - con o senza anello poggiapiedi

Per uso professionale, costruito interamente in acciaio INOX, ruote gommate girevoli autofrenanti e snodate a 360°. L'altezza può essere facilmente regolata tramite pompa a gas, lo schienale è girevole a 180° e registrabile in profondità. Le imbottiture sono a densità bilanciata e sono rivestite in Peltex. Produzione Italiana.



• **27518 SERVOMOBILE SW2**  
 - struttura in acciaio, verniciata con polvere epossidica  
 - 4 rotelle antistatiche girevoli  
 Produzione italiana.

## LETTINI GINECOLOGICI



Dimensioni: 180x55xh 80 cm  
Seduta: 55x55 cm  
Fornito smontato.

27501

Reggigambe standard



27503

Cosciale qualità (deluxe)



27504

Reggigambe e cosciali ruotano a 360°



Dimensioni: 180x55xh 80 cm  
Fornito smontato.

27510

- 27500 LETTINO GIN. DELUXE - cosciale deluxe
  - 27501 LETTINO GIN. STANDARD - reggigambe standard
- Robusta struttura in tubo rettangolare cromato. Schienale e poggiapiedi regolabili in altezza. Materassino in ecopelle lavabile, autoestinguente, colore nero. Portata: 100 kg. Fornito con bacinella in acciaio INOX Ø 31 cm e reggiarti. Produzione italiana.
- 26586 BACINELLA IN ACCIAIO INOX Ø 31 cm - ricambio

- 27510 LETTINO DA PARTO DELUXE - cosciale deluxe
- Come cod 27500, ma con 3 sezioni regolabili separatamente con posizione Trendelenburg. Portata 120 kg.
- 27503 REGGIGAMBE STANDARD - coppia - ricambio
  - 27504 COSCIALI DELUXE - coppia - ricambio
- Il kit reggi gambe include 2 cosciali e supporto.
- 27418 SUPPORTO REGGI LENZUOLINO

## LETTINO A 3 SEZIONI - MULTIFUNZIONE E PER GINECOLOGIA



PORTATA 150 KG

27505

Reggi gambe standard completamente regolabile (27508) e girevole a 360°

Seduta: 50x60 cm

Dimensioni: 181x60xh 83 cm  
Fornito smontato.

- 27502 LETTINO MULTIFUNZIONALE A 3 SEZIONI - blu
  - 27505 LETTINO GINECOLOGIA A 3 SEZIONI - blu
- Struttura robusta ed elegante in tubolare ovale da 50x25 mm, verniciata con polvere epossidica, colore grigio metallizzato. La parte superiore a tre sezioni ha un'imbottitura ad alta densità rivestita con similpelle ignifuga Classe 1 IM. Le sezioni dello schienale delle gambe sono completamente regolabili con un sistema meccanico integrato. Il letto ginecologico è fornito con 2 reggi gambe in schiuma e capsula in acciaio INOX Ø 32 cm. Portata massima: 150 kg. Peso: 36 kg. Produzione Italiana.



27502

Dimensioni: 185x60xh 85 cm

Fornito smontato

Seduta: 62x60 cm

- 27508 REGGI GAMBE STANDARD - coppia - ricambio
  - 27509 REGGI GAMBE DI QUALITÀ - coppia
- Il kit reggigambe comprende 2 cosciali e supporto
- 27511 SUPPORTO REGGILENZUOLINI per 27502-5
  - 27919 SCRIVANIA CON 2 CASSETTI - 130x71xh80 cm
- Struttura robusta in tubolare ovale 40x20, verniciata con polvere epossidica, colore grigio metallizzato. Pianale bianco con bordi in gomma e angoli arrotondati.
- 27979 PREDELLINO A 2 GRADINI



27919



27979



27538

Reggigambe regolabile e girevole a 360°

## LETTINO DA PARTO A 3 SEZIONI CON TRENDELENBURG

- 27538 LETTINO DA PARTO A 3 SEZIONI - con Trendelenburg
- struttura in tubolare ovale in acciaio verniciato con polvere epossidica
  - tre sezioni indipendenti e posizione Trendelenburg
  - imbottitura in schiuma di poliuretano ad alta densità, ignifuga Classe 1 IM
  - copertura in ecopelle lavabile e ignifuga Classe 1 IM
  - piedini in gomma regolabili
- Dimensioni: 181x60xh 80 cm  
Dimensioni imballaggio: 75x20xh 196 cm.  
Portata massima: 150 kg.  
Peso netto: 43 kg.
- Fornito con 2 cosciali anatomici, imbottiti e regolabili in altezza, un paio di poggiaspalle, maniglie, portarotolo e bacinella in acciaio inox Ø 32 cm.  
Fornito smontato.  
Produzione italiana
- 27509 REGGI GAMBE DI QUALITÀ - coppia

## POLTRONA DONATORI

- 27557 POLTRONA PRELIEVO - blu - meccanica
- 27563 POLTRONA PRELIEVO - blu - elettrica
- 27567 POLTRONA PRELIEVO CON RUOTE - bianco

Poltrona solida ed elegante realizzata in metallo a sezione ovale, quadra e tonda (gambe in tubolare ovale 50x25x1,5; quadro 30x30x1,5 per il telaio centrale, tubo tondo per i cuscini 20x1,5 diam). Struttura interamente verniciata con polvere epossidica di colore bianco. Il piano imbottito ha una base in materiale ligneo, l'imbottitura in poliuretano espanso è ricoperta di tessuto spalmato (skai, fintapelle). Entrambi i materiali sono ignifughi Classe 1 IM. Regolazione sincronizzata dei due cuscini mediante una pompa a gas, cilindro, pistone (27557, 27567) o da un attuatore lineare (27563) con un pannello a pulsante che consente un rapido movimento in posizione TR/RTR. L'inclinazione dello schienale è di +60° e -5° in posizione Trendelenburg, la pediera -80° e +5°. I braccioli sono dotati di snodo che garantisce una perfetta inclinazione durante il loro utilizzo; possono essere regolati in altezza ed estraendoli ruotati di 180°.

Sono presenti quattro piedini regolabili che garantiscono una stabilità ottimale (27557 e 27563) o 4 ruote, di cui due con freno direzionale (27567), che consentono la mobilità.

Portata: 150 kg. Dimensioni: 175x55xh 51 cm. Produzione italiana.

- 27553 ASTA PORTA FLEBO
- 27556 SUPPORTO REGGI LENZUOLINI



27557



27557

Struttura verniciata con colore ral bianco 9003, spessore minimo 70/80 micron. Finitura lucida.



CON RUOTE



27567



ELETTRICA

27563

## POLTRONA DONATORI CON RUOTE

- 27561 POLTRONA PRELIEVO CON RUOTE

Poltrona a rotelle per prelievo con struttura in tubolari d'acciaio ovali e tondi verniciati in polvere epossidica. Schienale regolabile tramite pompa a gas. Poggiagambe imbottito regolabile manualmente. Poggiapiedi metallico estraibile. Braccioli con articolazioni regolabili in altezza manualmente. Imbottitura in schiuma di poliuretano ad alta densità, ignifuga Classe 1 IM. Copertura in materiale plastico lavabile (ecopelle), ignifugo Classe 1 IM. Maniglia di spinta posteriore.

Dimensione totale materassino: 166x55 cm. Dimensione imballo: 185x67xh 58 cm. Quattro ruote Ø 100 mm, 2 direzionali e 2 con freno. Peso netto: 53 kg. Peso lordo: 55 kg. Portata massima: 150 kg. Fornita con cestello con cinghia per fissare la bombola di ossigeno, asta portaflebo e supporto portacartelle. Produzione italiana.



Supporto portacartelle



27561

Cestello con cinghia per fissare la bombola di ossigeno (bombola non inclusa)

## LETTINO GINECOLOGIA REGOLABILE IN ALTEZZA

- 27506 LETTINO GIN. REGOLABILE IN ALTEZZA - verde
- 27507 LETTINO GIN. REGOLABILE IN ALTEZZA - blu
- 27496 LETTINO GIN. REGOLABILE IN ALTEZZA - colori a scelta\*

\*Disponibile in 20 giorni, sotto tabella dei colori

Struttura robusta e solida in tubolare ovale da 50x25x2 mm verniciato con polvere epossidica, colore bianco. La parte superiore a tre sezioni ha un'imbottitura ad alta densità rivestita con similpelle lavabile e ignifuga Classe 1 IM.

**Completamente regolabile:** Altezza, fino a 95 cm, regolabile tramite motore elettrico (potenza 6.000 N) con controllo a pedale, la sezione testa si può regolare grazie a un pistone a gas (potenza 400 N), anche la sezione centrale ha un pistone a gas (potenza 600 N) fino a 65°. Questo letto ginecologico è fornito con 2 reggi gambe in schiuma di qualità, vassoio in acciaio INOX e supporto reggilenzuolini. Portata massima: 150 kg. Peso: 70 kg. Produzione Italiana.

- 27509 REGGI GAMBE DI QUALITÀ - coppia - ricambio
- Il kit reggi gambe include 2 reggi gambe e supporto. Adatto per 27496-27505-27506-27507.



Reggi gambe completamente regolabile (27509)

Sezione centrale regolabile fino a 65°

Regolabile da +65° a -10°

Vassoio in acciaio inox 370x270x50 mm

27506

Dimensioni: 195x60xh 48/95 cm

1 2 3 4 5 6 7 8 9 10

## POLTRONE ORL

Con poggiatesta



DISPONIBILE IN 36 COLORI

\*Vedere colori a pag. 125  
Disponibile in 60 giorni

- 27545 POLTRONA ORL con poggiatesta - colore a richiesta\*
  - 27546 POLTRONA ORL con poggiatesta - verde Melbourne
  - 27547 POLTRONA ORL con poggiatesta - azzurro cielo Parigi
- Poltrona con seduta e schienale in Peltex. Meccanismo di sollevamento tramite attuatore elettrico con pedaliera a doppio comando. Schienale regolabile fino a 180° attraverso pompa a gas. La poltrona ruota completamente su se stessa ed è equipaggiata con un meccanismo di bloccaggio rotazione. Alimentazione: 230 V - 50 Hz (disponibile 110 V - 60 Hz). Produzione Italiana.

Trendelenburg +5°

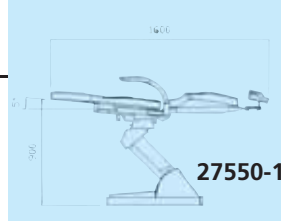

Movimento schienale sincronizzato a quello del gambale può essere regolato a 90° ed operare una inclinazione fino ai 190°



Poggiatesta su richiesta

Base della seduta in metallo pesante verniciato a polvere, con supporto di braccio pantografo girevole - rotazione di 85° a destra e a sinistra - bloccaggio della rotazione tramite leva



- 27550 POLTRONA ORL OTOPEX con poggiatesta - colore a richiesta\*
  - 27551 POLTRONA ORL OTOPEX con poggiatesta - blu Chicago
  - 27552 POLTRONA ORL OTOPEX con poggiatesta - verde Toronto
- Per piccoli interventi ambulatoriali, movimentata da silenziosi attuatori elettrici azionati da pedaliera a joystick. Dotata di pulsante per tornare nella posizione originale. Rivestimento in skay, imbottitura in gomma indeformabile ad alta densità (50 kg/cm<sup>3</sup>). Seduta e gambale in un pezzo unico. Alimentazione: 230 V - 50 Hz (disponibile 110 V - 60 Hz). Produzione Italiana.

## RIUNITI ORL

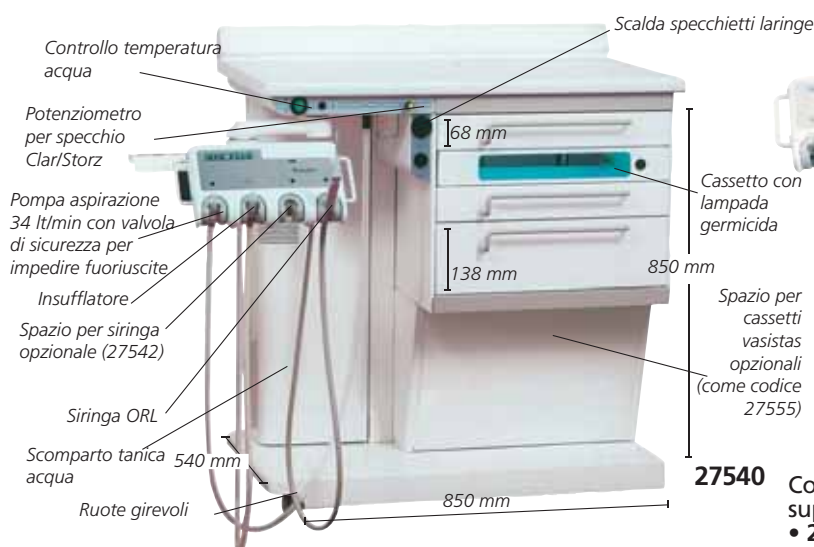

- 27540 OTOPLUS - RIUNITO ORL
- Riunito per ORL su ruote gommate piroettanti, con piano di lavoro in laminato antigraffio con alzatina. Dotato di 3 cassette (2 piccoli ed 1 grande) con comodi scomparti interni amovibili, 1 cassetto con lampada germicida per la sterilizzazione degli strumenti. Il dispositivo Otoplus è fornito con una silenziosa pompa per aspirazione da 34 l/min, con dispositivo di alimentazione completo di potenziometro per specchio Clar/Storz, scaldia specchietti laringe, compressore bi-cilindro a secco per insufflazioni tubariche e serbatoio dell'acqua distillata da 2 litri, con segnale acustico al raggiungimento del livello di riserva. Nel braccio articolato con tavoletta portastrumenti trovano alloggio la cannula terminale per l'insufflazione e la siringa per il lavaggio auricolare (un microprocessore mantiene una temperatura costante di 37° C). Alimentazione 230V-50Hz (disponibile 110V/60Hz). Produzione Italiana.
- 27539 OTOPLUS COMPLETO

Asta supporto per monitor



Come codice 27540 con cassette vasistas (codice 27541) e supporto endoscopico (codice 27543)

- 27554 OTOPLUS DC - RIUNITO ORL
  - 27555 OTOPLUS DC - RIUNITO ORL - completo
  - 27541 CASSETTI VASISTAS - 2 cassette indipendenti
  - 27543 SUPPORTO ENDOSCOPI - 2 tubi in plastica trasparenti
  - 27542 KIT MEDICAMENTI
  - 27544 FONTE DI LUCE A LED
- Unità otoplus con una colonna aggiuntiva, progettata per essere utilizzata con apparecchi diagnostici (fonte di luce, videocamera o stampante), ed un'asta di supporto per monitor. Simile al codice 27554 include i cassette vasistas (cod. 27541) ed il supporto per endoscopio (cod. 27543). Composto da 1 siringa, 2 nebulizzatori (per liquidi e polveri) e 3 ampole in vetro scuro da ordinare insieme al Riunito ORL. Fornisce luce fredda e bianca (5.500°K, 200 lumen) per uso endoscopico. Può essere connessa agli endoscopi senza il cavo a fibre ottiche. La maniglia connette direttamente agli endoscopi rigidi (connessione Storz)

Display LCD:  
12,8x6,4 cm

Dimensioni: 30x25x12 cm



## POLTRONA PODOLOGICA HYDRA - PRODUZIONE ITALIANA

- 28033 POLTRONA PODOLOGICA HYDRA - verde David
- 28035 POLTRONA PODOLOGICA HYDRA - altri colori

Poltrona podologica compatta e funzionale. Il movimento su/giù attivato tramite un interruttore a pedale è sincronizzato con l'inclinazione della sedia allo scopo di facilitare il sollevamento dei piedi del paziente in una posizione di lavoro ottimale, permettendo all'operatore di mantenere la giusta postura durante tutta la durata della terapia. Un silenzioso attuatore elettrico attiva il movimento permettendo un sollevamento verticale in un intervallo

di 40 cm (altezza minima 55 cm - altezza massima 95 cm). In combinazione con l'inclinazione della poltrona, permette al tallone di raggiungere l'altezza di 120 cm dal pavimento. Lo schienale è regolabile manualmente a 180° con l'utilizzo di una potente molla a gas. L'imbottitura ergonomica delle componenti garantisce un elevato comfort per il paziente. Il doppio poggiatesta ruotabile orizzontalmente e il poggiatesta estendibile mantengono il piede in diverse posizioni di lavoro. Comodi braccioli imbottiti. Capacità di sollevamento: 180 kg. Peso della poltrona: 80 kg. Alimentazione elettrica: 230V - 50/60 Hz.



28033

COLORI A SCELTA: CLASSICI*							
Bianco Helsinki	Beige Roma	Beige Tunisi	Marrone Perugia	Giallo Parma	Arancione Praga	Rosso Mosca	Rosa Malaga
Bordeaux Bangkok	Verde New Delhi	Verde Melbourne	Verde Irlanda	Verde Honolulu	Verde Caracas	Arancione Rotterdam	Viola Nizza
Viola Ankara	Azzurro Palm beach	Blu Berna	Blu Baltico	Blu Anversa	Grigio Oslo	Grigio Amburgo	Grigio Londra
Nero Odessa	Azzurro Parigi	Verde Toronto	Blu Chicago				

COLORI A SCELTA: COLORI METALLICI							
Ghiaccio Metalliz.	Argento Metalliz.	Bronzo Metalliz.	Oro Metalliz.	Limone Metalliz.	Rosso Metalliz.	Azzurro cielo Metalliz.	Blu Metalliz.
Grigio Metalliz.	Albicocca Metalliz.	Blu mare Metalliz.					

\*Disponibile in 60 giorni - specificare colore con l'ordine

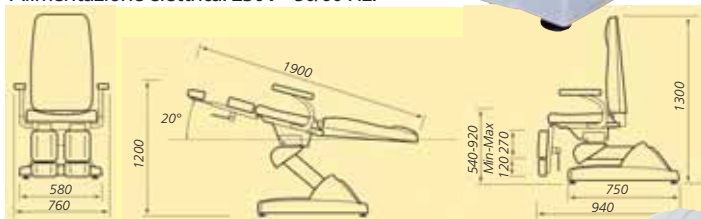

## POLTRONE PER PODOLOGIA



45232

- 28025 POLTRONA ELETTRICA PODOLOGIA - 3 motori - blu
- Poltrona con controllo elettrico per regolare l'altezza, lo schienale e l'inclinazione della seduta in modo indipendente mediante un pedale o una pulsantiera. La testiera può essere inclinata e i braccioli sono regolabili. Portata massima: 170 kg. Alimentazione: 220-240 V - 50/60 Hz. Dimensioni: 186x56x58/89 cm. Peso netto/lordo: 83/96 kg
- 45232 SGABELLO - blu
- 45242 SGABELLO CON SCHIENALE - blu



28020

- 28020 POLTRONA PODOLOGIA - meccanica - bianca
- Questa poltrona si può alzare, abbassare e ruotare su se stessa. I braccioli e i poggiatesta sono regolabili. La base tonda solida assicura la massima stabilità. Dimensioni: 180x80xh 51/65 cm. Portata massima: 170 kg. Peso: 41 kg.
- 45231 SGABELLO - bianco
- 45241 SGABELLO CON SCHIENALE - bianco

## RIUNITI GAMMA PER PODOLOGIA - PRODUZIONE ITALIANA

- 28030 RIUNITO GAMMA 1 - 61x45xh 77 cm - piccolo
  - 28031 RIUNITO GAMMA 3 - 108x45xh 77 cm - grande
- Mobili dotati di piano antigraffio, cassetti ed ante per la conservazione allo stato sterile di utensili e accessori. Muniti di ruote piroettanti alla base consentono di essere spostati per favorire la massima ergonomia e praticità di utilizzo. Un cavo elettrico consente l'allacciamento alla presa di rete per fornire l'alimentazione elettrica al vano germicida al portalampada e ad alcune prese di corrente. Alimentazione: 220 V - 50/60 Hz.

	DIMENSIONI				vano germicida	scoperto grande
	riunito 28030	riunito 28031	piano 28030	piano 28031		
Lunghezza:	61 cm	108 cm	61 cm	108 cm	28 cm	28 cm
Larghezza:	45 cm	45 cm	42 cm	42 cm	38 cm	28 cm
Altezza:	77 cm	77 cm			4 cm	15 cm



28030

28031

## POLTRONE ELETTRICHE CON COMANDO A PEDALE - 3 MOTORI



- **28040 POLTRONA ELETTRICA CLEOPATRA - 3 motori - beige**  
Poltrona elettrica con 3 motori e pedaliera per regolare separatamente l'altezza, l'inclinazione di seduta e lo schienale. Poggiatesta regolabile con pompa a gas. Bracciali reversibili e poggiatesta regolabile. Alimentazione: 220-240 V - 50/60 Hz.
- **45234 SGABELLO - beige**
- **45244 SGABELLO CON SCHIENALE - beige**

- **28045 POLTRONA ELETTRICA NEFERTITI - 3 motori - verde**  
Poltrona elettrica regolata tramite pedaliera e concepita per ottimizzare lo spazio di lavoro grazie alla rotazione a 240°. Altezza, schienale e inclinazione della seduta controllati da 3 motori. Poggiatesta regolabile da una pompa a gas, bracciali reversibili e poggiatesta regolabile. Alimentazione: 220-240 V - 50/60 Hz.
- **45233 SGABELLO - verde**
- **45243 SGABELLO CON SCHIENALE - verde**

## POLTRONE PROFESSIONALI MECCANICHE E ELETTRICHE

Misure: 186x63x56-75 h cm  
Peso netto: 65 kg  
Portata max: 170 kg



Misure: 186x88xh 71-96 cm  
Peso netto: 75 kg  
Portata max: 170 kg



- **28005 POLTRONA LUXOR - meccanica - bianca**
  - **28006 POLTRONA LUXOR - meccanica - azzurra**  
Tramite pedale la poltrona può scorrere verso l'alto o il basso e ruotare a 360°. Schienale e poggiatesta regolabili.
  - **45231 SGABELLO - bianco**
  - **45232 SGABELLO - blu**
  - **45241 SGABELLO - bianco**
  - **45242 SGABELLO - blu**
- Vedere a pag. 141

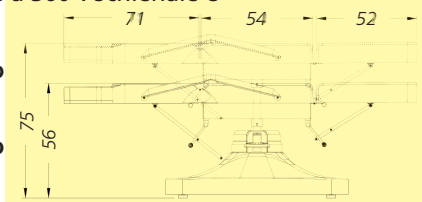

- **28010 POLTRONA ELETTRICA LUXOR - 3 motori - bianca**
- **28011 POLTRONA ELETTRICA LUXOR - 3 motori - azzurra**  
Poltrona motorizzata, tramite pedaliera possono essere regolati l'altezza della seduta, lo schienale ed il poggiatesta. Poggiatesta e bracciale flessibili. Alimentazione: 220-240 V - 50/60 Hz.

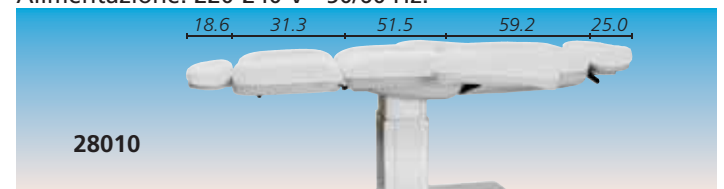

## LETTINO GIMA ELETTRICO REGOLABILE IN ALTEZZA

- 27632 LETTINO TRATTAMENTO GIMA - colore a richiesta\*\*
- 27633 LETTINO TRATTAMENTO GIMA - blu
- 27634 LETTINO TRATTAMENTO GIMA - crema
- 27628 LETTINO TRATTAMENTO GIMA - verde
- 27635 LETTINO TRATTAMENTO GIMA - nero

**DISPONIBILE IN 6 COLORI**

Letto visita e trattamenti robusto e estremamente stabile. Altezza regolabile attraverso comando a pedale. Sezione

gambe fissa e testata con foro naso e bocca regolabile manualmente. Imbottitura ignifuga. Capacità sollevamento: 140 kg Lunghezza: 193 cm. Produzione italiana. SGABELLI colori coordinati a pagina 141.

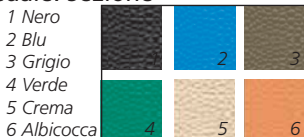

• 27629 SUPPORTO REGGILENZUOLINI

• 27630 COPERTURA FORO NASO-BOCCA - colore a richiesta\*\*

• 27631 COPERTURA FORO NASO-BOCCA - blu

• 27620 COPERTURA FORO NASO-BOCCA - crema

• 27625 COPERTURA FORO NASO-BOCCA - verde

• 27621 COPERTURA FORO NASO-BOCCA - nero

\*\* Disponibile in 15 giorni



## LETTINI REGOLABILI IN ALTEZZA - ELETTRICI O IDRAULICI

L'imbottitura è in schiuma ad alta densità rivestita da vinile di alta qualità con proprietà ritardanti di fiamma.



**DISPONIBILE IN 24 COLORI**

**LARG. 80 cm**



**LETTINO BRUXELLES - elettrico o idraulico**

Letto per visite e terapia ad alta stabilità. Regolazione elettrica dell'altezza mediante pedaliera (bassa tensione 24 V) o manuale con pistone idraulico. Caratteristiche: una sezione mobile, sistema di regolazione della testata servoassistito da molla a gas (con foro naso-bocca) e sezione gambe fissa. L'ampia testata può essere regolata in positivo ed in negativo inoltre funge da poggiaschiena. Capacità di sollevamento 200 kg. Alimentazione 230 V, 50-60 Hz. Produzione Italiana.

LETTINI BRUXELLES	Standard 68 cm	Grande 80 cm
Elettrico - colore a richiesta**	27587	27595
Elettrico - blu	27588	-
Idraulico - colore a richiesta**	27589	27596

\*\* Disponibile in 30 giorni

**TRENDELENBURG**



- 27602 LETTINO THER TRENDELENBURG - elettrico - colore a richiesta\*\*
- 27603 LETTINO THER TRENDELENBURG - elettrico - blu (3)
- 27604 LETTINO THER TRENDELENBURG - idraulico - colore a richiesta\*\*

Letto per visite e terapia con regolazione elettrica dell'altezza mediante pedaliera (bassa tensione 24 V) o regolazione idraulica mediante pistone. Caratteristiche: tre sezioni mobili regolabili con molla a gas. Il letto può rapidamente essere posto in posizione "flessa", "relax" e "trendelenburg" anche con il paziente sdraiato. L'ampio poggia-testa (con foro naso-bocca) può essere regolato in positivo o negativo. Posizione di seduta. Capacità di sollevamento 200 kg. Alimentazione 230 V - 50/60 Hz. Fornito con tappo per foro naso-bocca. Produzione italiana.

Codice GIMA	ACCESSORI PER TUTTI I LETTINI
27590	Supporto reggilenzuolini da 50 a 63 cm
27591	Set rotelle
27594	Copertura foro naso-bocca - colore a richiesta** per 27587-9, 27595-6, 27582-4

\*\* Disponibile in 30 giorni

Rotelle regolabili opzionali

Codice colore rivestimento





## LETTINO KING REGOLABILE IN ALTEZZA

- 27613 LETTINO KING REGOLABILE IN ALTEZZA - blu - 9
- 27612 LETTINO KING REGOLABILE IN ALTEZZA - colori a richiesta\*

\*Disponibile in 20 giorni, sotto tabella dei colori

Letto regolabile in altezza (48-95 cm) tramite accumulatore elettronico (Linak 6.000 N) controllato da pedale, con testata facilmente inclinabile (da +60° a -10°) mediante una pompa a gas.

Struttura solida ed elegante in tubolare ovale 50x25x2 mm, per il telaio centrale un quadro di 50x20x1,5 mm rivestito con vernice epossidica in polvere bianco RAL 9003, spessore minimo 70/80 micron, finitura lucida. Piano in materiale ligneo, imbottito di poliuretano ad alta densità rivestito con similpelle. Entrambi i materiali sono ignifughi Classe 1 IM.

Il tessuto è lavabile con i più comuni detersivi. Porta rotolo incluso. Portata massima: 150 kg. Produzione italiana.



Dimensioni: 190x60xh 48/95 cm  
Peso: 70 kg



27613



## LETTINO AD ALTEZZA VARIABILE CON TR/RTR

- 44510 LETTINO LORD AD ALTEZZA VARIABILE - verde acqua - 5
- 44516 LETTINO LORD AD ALTEZZA VARIABILE - colore a richiesta\*

\*Disponibile in 20 giorni, sotto tabella dei colori

Letto stabile e robusto fabbricato in tubolare da mobilio di alta qualità. Comodo, pratico e facile da utilizzare.

L'altezza è regolabile mediante due colonne elettriche che possono muoversi contemporaneamente o separatamente (consentendo le posizioni Trendelenburg e Trendelenburg inversa) tramite una pulsantiera. Una leva ergonomica, posta sotto il telaio superiore, aziona una molla a gas che permette di inclinare il cuscino.

Ripiano ad alta densità ignifuga Classe 1 IM, imbottito in gomma, ricoperto da materiale vinilico in ecopelle ignifuga Classe 1 IM.

Lavabile con i principali detersivi presenti in commercio.

Conforme a: EU 93/42 CEE. Portata massima: 200 kg.

Fornito con tappo per foro naso-bocca, portarotolo e 4 piedini regolabili.

- 44505 ROTELLE A SCOMPARSA/REMOVIBILI



Dimensione totale:  
194x68xh 52/94 cm  
Lunghezza piano imbottito: 190 cm  
Peso: 80 kg

44510

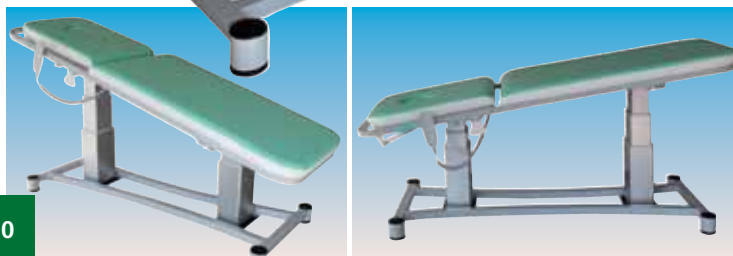

## LETTINO TRATTAMENTO A 2 SEZIONI ED ALTEZZA VARIABILE SUN

- 44530 LETTINO TRATTAMENTO A 2 SEZIONI ED ALTEZZA VARIABILE SUN - arancione - 3
- 44536 LETTINO TRATTAMENTO A 2 SEZIONI ED ALTEZZA VARIABILE SUN - colore a richiesta\*

\*Disponibile in 20 giorni, sotto tabella dei colori

Letto realizzato in tubolare da mobilio di alta qualità che lo rende molto robusto. Cuscino reclinabile per mezzo di una molla a gas attivata da una leva ergonomica posta sotto il telaio superiore. Testata inclinabile da +45° a -30°.

Altezza regolabile mediante due colonne elettriche attivate da una pulsantiera. Ripiano ad alta densità ignifuga Classe 1 IM, imbottito in gomma, ricoperto da materiale in ecopelle.

Lavabile e disinfettabile con i principali detersivi presenti in commercio.

Dimensioni complessive: 195x68xh 48/89 cm. Peso: 80 kg.

Conforme a: EU 93/42 CEE. Portata massima: 200 kg.

Fornito con tappo per foro naso-bocca, portarotolo,

2 braccioli regolabili e 4 piedini regolabili.

- 44505 ROTELLE A SCOMPARSA/REMOVIBILI

- 44540 CUSCINO A CUNEO 50x50xh 15 cm - arancione

- 44545 CUSCINO A CUNEO 50x50xh 15 cm - colore a richiesta

- 44550 CUSCINO A SEMI-CILINDRO 20x50xh 10 cm - arancione

- 44555 CUSCINO A SEMI-CILINDRO 20x50xh 10 cm - colore a richiesta



Braccioli  
35x13 cm

Testata  
65x36 cm

44530

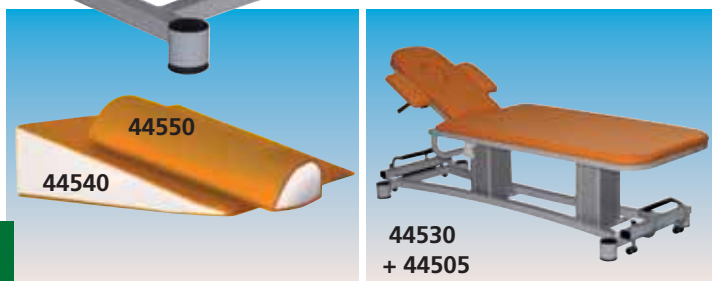

## LETTINI VISITA KING

### LETTINI VISITA KING

Struttura in tubo ovale robusta ed elegante 50x25 mm, verniciata con polveri epossidiche colore grigio metallizzato. Rivestimento lavabile, ignifugo, materiale similpelle Classe 1 con imbottitura ad alta densità. Testata regolabile tramite sistema meccanico. Portata massima: 150 kg. Dimensioni: 190x60xh 80 cm. Fornito smontato. Produzione italiana.

Codice GIMA	LETTINI KING
27614	Lettino visita King - verde acqua - 5
27615	Lettino visita King - bianco - 7
27616	Lettino visita King - blu - 9
27617	Lettino visita King - nero - 6
44486	Lettino visita King - colore a richiesta*
LETTINI KING CON FORO	
27618	Lettino visita King - verde
27619	Lettino visita King - bianco

\*disponibile in 20 giorni, sotto tabella dei colori



27978

27979

ACCESSORI	
27511	Portarotolo
27978	Poggiapiedi - 1 gradino
27979	Poggiapiedi - 2 gradini



27616



LARGHEZZA: 60 cm

PORTATA MAX 150 kg

27619



## LETTINI VISITA KING PLUS

- 44490 LETTINO VISITA KING PLUS - blu - 9
- 44491 LETTINO VISITA KING PLUS - beige - 2
- 44496 LETTINO VISITA KING PLUS - colore a richiesta\*

\*disponibile in 20 giorni, sotto tabella dei colori

Medesime caratteristiche dei lettini King ma con materasso più spesso di 7 cm con bordi bianchi laterali

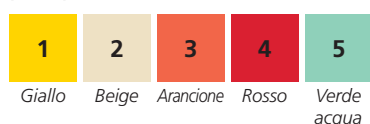

Giallo Beige Arancione Rosso Verde acqua

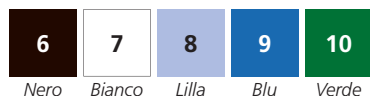

Nero Bianco Lilla Blu Verde



44490



PORTATA MAX 150 kg

44491

## LETTINO ÉLITE

- 44500 LETTINO ÉLITE - blu
- 44503 LETTINO ÉLITE - colore a richiesta\*

\*disponibile in 20 giorni, vedi colori nella tabella sotto

Lettino innovativo, confortevole e di design disponibile in 10 colori con bordi laterali bianchi. Realizzato in tubolare da mobilio di elevata qualità che garantisce stabilità e robustezza. Il lettino è composto da tubolari quadri rettangolari e tondi da mobilio Uni 7947/81 e 8913, DIN 2394.

Il piano imbottito in gomma ad alta densità ignifuga Classe 1 IM è ricoperto in tessuto similpelle ignifuga Classe 1 IM. Cuscino reclinabile grazie a 2 cremagliere.

Il portarotolo in dotazione può essere posizionato sia nella porta dei piedi che in quella dello schienale. 4 piedini regolabili. Dimensioni: 193x68xh 78 cm.

Dimensioni piano imbottito: 190x68xh 7 cm. Carico massimo: 200 kg. Peso: 70 kg. Viene fornito smontato, semplicissimo da assemblare. Fabbricato in Italia.

- 44500 RUOTE A SCOMPARSA/REMOVIBILI

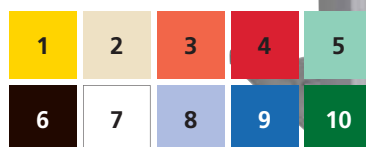

PORTATA 200 kg

44503



## LENZUOLINI PER LETTINI

### LENZUOLINI PER LETTINI

Una gamma completa di lenzuolini igienici, economici e resistenti. Fabbricati in Italia in purissima ovatta di cellulosa o ovatta di cellulosa/polietilene. Ogni rotolo è confezionato singolarmente in busta di plastica per una migliore igiene.

Atossici

#### • 27418 SUPPORTO REGGILENZUOLINI

Supporto universale per lettini in metallo. Utilizzabile su supporto rotondo (Ø 27/30mm) o quadrato (27/30mm x 27/30mm)



ALTRE MISURE DI LENZUOLINI  
DISPONIBILI SU RICHIESTA

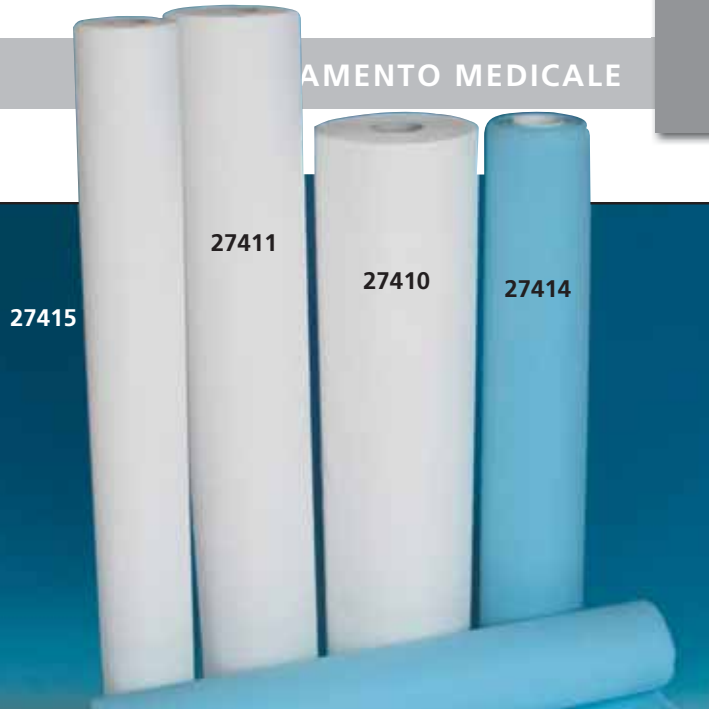

### LENZUOLINI PER LETTINI

MATERIALE Codice GIMA	Pura ovatta di cellulosa		Lenzuolino punta a punta						Strati in pura ovatta di cellulosa rivestiti con una protezione in polietilene		
	27410	27411	27412	27424	27427	27428	27432	27419	27414	27413	27415
<b>Colore</b>	bianco	bianco	bianco	bianco	bianco	bianco	bianco	bianco	azzurro	bianco	bianco
<b>Strato</b>	1strato	2strati	2strati	2strati	2strati	2strati	2strati	2strati	14 g/m <sup>2</sup> poliet.	14 g/m <sup>2</sup> poliet.	8 g/m <sup>2</sup> poliet
<b>Peso</b>	30 g/m <sup>2</sup>	2x20 g/m <sup>2</sup>	2x17 g/m <sup>2</sup>	2x17 g/m <sup>2</sup>	2x17 g/m <sup>2</sup>	2x17 g/m <sup>2</sup>	2x17 g/m <sup>2</sup>	2x17 g/m <sup>2</sup>	26/28 g/m <sup>2</sup>	26/28 g/m <sup>2</sup>	26/28 g/m <sup>2</sup>
<b>Lunghezza</b>	95 m	47,5 m	46 m	50 m	100 m	50 m	80 m	80 m	50 m	50 m	50 m
<b>Altezza</b>	50 cm	59 cm	50 cm	50 cm	50 cm	59 cm	59 cm	59 cm	50 cm	50 cm	60 cm
<b>Numero di fogli</b>	250	125	135	132	263	132	210	42	132	132	125
<b>Strappi</b>	38 cm	38 cm	34 cm	38 cm	38 cm	38 cm	38 cm	190 cm	38 cm	38 cm	40 cm
<b>Rotoli per scatola</b>	6	6	9	9	6	9	6	6	6	6	6

## LETTINI VISITA

- 27401 LETTINO VISITA - acciaio cromato - nero
- 27402 LETTINO VISITA - verniciato bianco - grigio
- 27444 LETTINO VISITA - verniciato bianco - verde

SGABELLI: vedere a pag. 141.

Ideale per studio medico o piccoli ambulatori.

Facile da montare.

Dimensioni: 180x61xh 80 cm.

Fornito con materassino composto di due parti:

la prima parte fissa di dimensioni:

130x61xh 5,5 cm e la seconda parte,

che si può inclinare e fissare in più

posizioni, di dimensioni:

50x61xh 5,5 cm.

Fornito smontato.

Produzione italiana.

#### • 27418 SUPPORTO REGGILENZUOLINI

Supporto per rotolo lenzuolini regolabile.

Adatto a lettini in metallo con gambe cilindriche

(Ø 27-30 mm) o quadrate (27-30 mm x 27-30 mm).

#### • 27404 LETTINO CLASSICO - cromato - materasso beige

#### • 27405 LETTINO CLASSICO - cromato - materasso blu -

schienale con foro

#### • 27445 LETTINO CLASSICO - cromato - materasso albicocca

Struttura in acciaio cromato, montato su gambe in acciaio cromato

con piedini in plastica.

Le 2 sezioni del materassino sono in schiuma resistente ricoperta

da materiale plastico lavabile e resistente alla fiamma.

La parte schienale è inclinabile completamente.

Disponibile in colore blu, crema o albicocca.

Altri colori a richiesta, per un minimo di 10 pezzi.

Dimensione: 180x57xh 73 cm.

Portata massima: 100 kg.

Fornito smontato. Produzione Italiana.

#### • 27408 TAPPO FORO NASO-BOCCA per cod. 27405 - blu

SGABELLI: vedere a pag. 141 sgabelli in colori coordinati

con i lettini.

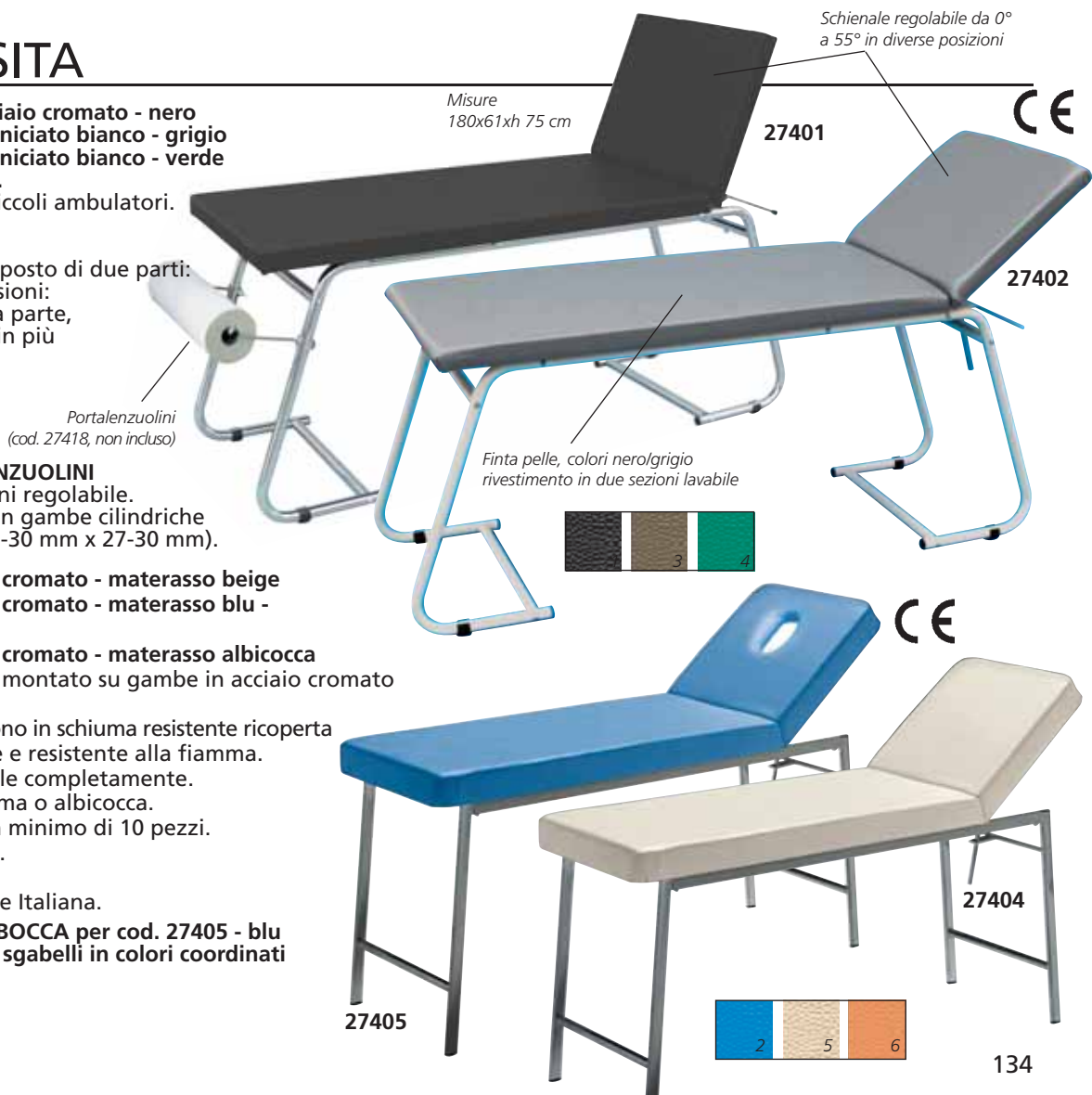

Misure  
180x61xh 75 cm

27401

27402

Portalenzuolini  
(cod. 27418, non incluso)

Finta pelle, colori nero/grigio  
rivestimento in due sezioni lavabile



## LETTINI VISITA E TRATTAMENTO - MOLTO ROBUSTI

- 27622 LETTINO MEDICO STANDARD - colore a richiesta\*\*
- 27623 LETTINO MEDICO STANDARD - blu\*
- 27624 LETTINO MEDICO STANDARD - crema\*
- 27626 LETTINO MEDICO LARGE - colore a richiesta\*\*
- 27627 LETTINO MEDICO LARGE - blu\*

**DISPONIBILE IN 6 COLORI**



- 1 Nero
- 2 Blu
- 3 Grigio
- 4 Verde
- 5 Crema
- 6 Albicocca

Letto visita e trattamenti dal design avanzato, dotato di una sezione regolabile tramite movimento manuale. Robusta struttura in metallo smontabile, verniciata con polvere epossidica resistente ai graffi e alla corrosione. La particolare conformazione della sezione favorisce le operazioni sul paziente. La testata ha un ampio foro naso-bocca.

Portata 180 kg (standard), 200 kg (large).

Produzione Italiana.

- 27629 PORTALENZUOLINO

- 27630 COPERTURA FORO - colore a richiesta\*\*

- 27631 COPERTURA FORO - blu

- 27620 COPERTURA FORO - crema

\*abituale in stock

\*\*disponibile in 30 giorni



27622

L'imbottitura è in schiuma ad alta densità. I rivestimenti presentano un elevato livello di finitura superficiale e sono costituiti da similpelle di alta qualità con proprietà ignifughe. Il vinile è particolarmente resistente a disinfettanti, urina e sangue.

193 cm  
125 cm  
68 cm

Regolabile da 0 a 34°

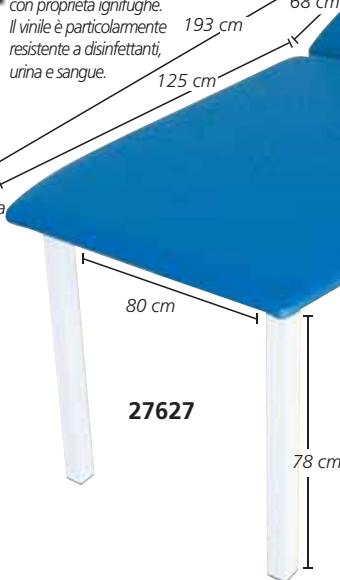

27627

**LARGHEZZA 80 cm**

**PORTATA - 200 kg**

## LETTINI IN LEGNO

### LETTINI IN LEGNO

Letto confortevoli, ideali per fisioterapia, cardiologia e centri benessere. Legno di qualità superiore. Schienale regolabile in 13 posizioni. Imbottitura resistente in schiuma rivestita con tessuto lavabile.

Disponibile in colore beige.

Misure: 190x70xh 70 cm.



27416



27417+27409

Tappo foro naso-bocca incluso

Portata max: 150 kg

- 27416 LETTINO VISITA LEGNO - faggio
- 27417 LETTINO VISITA LEGNO - con foro - faggio
- 27443 CARRELLO LEGNO DANTE - faggio
- 27409 SUPPORTO REGGILENZUOLINI per 27416 e 27417

Portarotolo incluso in cod. 27450-27451. Fornito smontato. Assemblaggio facile. Produzione Italiana.



27451

Tappo foro naso-bocca incluso

Schienale regolabile in 18 posizioni

27452  
Dimensioni carrello: 50x40x77 h cm



27450

Portata max: 200 kg

- 27450 LETTINO LEGNO FIRENZE - wenge
- 27451 LETTINO LEGNO FIRENZE - con foro - ciliegio
- 27452 CARRELLO LEGNO DANTE - ciliegio

## LETTINO A VALIGIA

- 27407 LETTINO A VALIGIA

Letto pieghevole a valigia con struttura in acciaio cromato. Imbottitura in resina. Rivestimento in finta pelle lavabile di colore nero. Peso: 19 kg. - Portata: 95 kg. Fornito con borsa per il trasporto. Produzione Italiana.



27407

Dimensioni:  
185x64xh 70 cm (aperto)  
95x65x16 cm (chiuso)

## LETTINO A VALIGIA

- 27406 LETTINO A VALIGIA IN ALLUMINIO - con foro (22x12 cm)
- Leggero, pieghevole, due sezioni, letto da visita con telaio in alluminio. Le doppie gambe centrali garantiscono stabilità e sistema di bloccaggio. Testata con foro naso-bocca. Imbottito e rivestito in similpelle.

Portata massima: 110 kg.

Peso: 13 kg. Produzione Italiana.



Dimensioni: 62x182xh 75 cm

27406

## LETTINI DA MASSAGGIO PIEGHEVOLI - LEGNO O ALLUMINIO



LEGGNO 2 SEZIONI

44003



LEGGNO 3 SEZIONI

44011



ALLUMINIO 2 SEZIONI

44024



27421

- 44000 LETTINO DA MASSAGGIO IN LEGNO A 2 SEZIONI - nero
- 44001 LETTINO DA MASSAGGIO IN LEGNO A 2 SEZIONI - blu
- 44002 LETTINO DA MASSAGGIO IN LEGNO A 2 SEZIONI - turchese
- 44003 LETTINO DA MASSAGGIO IN LEGNO A 2 SEZIONI - crema

Lettoni da massaggio in legno pieghevoli a 2 sezioni e ad altezza regolabile. Intelaiatura in faggio proveniente dalla Germania e copertura in vinile PVC con imbottitura di 5 cm di spessore. I lettini sono dotati di poggiatesta, reggibraccia, foro naso-bocca e borsa per il trasporto.

Dimensioni prodotto aperto:  
185x70xh 62/87 cm

Dimensioni collo: 95x20xh 75 cm

Peso netto/lordo: 14/17 kg

Carico massimo: 227 kg

Manuale: GB, FR, IT, ES, PT, DE.

- 44011 LETTINO DA MASSAGGIO IN LEGNO A 3 SEZIONI - blu
- 44013 LETTINO DA MASSAGGIO IN LEGNO A 3 SEZIONI - crema

Lettoni da massaggio in legno pieghevoli a 3 sezioni e ad altezza regolabile. Intelaiatura in faggio proveniente dalla Germania e copertura in vinile PVC con imbottitura di 5 cm di spessore. I lettini sono dotati di poggiatesta, reggibraccia, bracciolo appeso, foro naso-bocca e borsa per il trasporto.

Dimensioni prodotto aperto:  
185x70xh 62/87 cm

Dimensioni collo: 95x20xh 75 cm

Peso netto/lordo: 16/19 kg

Carico massimo: 227 kg

Manuale: GB, FR, IT, ES, PT, DE.

- 44020 LETTINO DA MASSAGGIO IN ALLUMINIO A 2 SEZIONI - nero
- 44021 LETTINO DA MASSAGGIO IN ALLUMINIO A 2 SEZIONI - blu
- 44024 LETTINO DA MASSAGGIO IN ALLUMINIO A 2 SEZIONI - bianco

Lettoni da massaggio in legno pieghevoli a 2 sezioni ad altezza regolabile. Intelaiatura in alluminio e copertura in vinile PVC con imbottitura di 5 cm di spessore. I lettini sono dotati di poggiatesta, braccioli laterali, reggibraccia appeso, foro naso-bocca e borsa per il trasporto.

Dimensioni prodotto aperto: 186x70xh 59/80 cm

Dimensioni collo: 95x20xh 75 cm

Peso netto/lordo: 13/16 kg

Carico massimo: 200 kg

Manuale: GB, FR, IT, ES, PT, DE.



## LETTINO DA MASSAGGIO CON FORO

- 27421 LETTINO DA MASSAGGIO

Letto da massaggio confortevole, con foro facciale e cuscino removibile.

Ideale per fisioterapia e centri benessere.

Poggiaschiena regolabile da 0 a 45 gradi.

Fornito con supporto per rotolo carta.

Dimensioni prodotto: 183x61x75 cm

Dimensioni collo: 188x17x66 cm

Peso netto/lordo: 28/31 kg

Carico massimo: 175 kg



44050

## SEDIA DA MASSAGGIO PIEGHEVOLE

- 44050 SEDIA DA MASSAGGIO PIEGHEVOLE
- Sedia da massaggio comoda e pieghevole, ideale per la fisioterapia e i centri benessere. Prodotta in vinile PVC con spessore di 5-6 cm. Intelaiatura metallica.
- Dimensioni collo: 106x27xh 50 cm
- Peso netto/lordo: 7/13 kg
- Carico massimo: 160 kg



Sedile

Poggia gambe

## PARAVENTI CON TENDE TREVIRA



**PARAVENTI CON TENDE TREVIRA**  
Possibilità di scegliere tra 4 differenti telai e 6 differenti colori di Tende Trevira.

**TELAIO PARAVENTO**  
Telaio tubolare in lega d'alluminio montato su piedini o su ruote (Ø 50 mm).  
Misure: 150x170 cm (3 sezioni) o 200x170 cm (4 sezioni)

Le Tende Trevira sono ignifughe (Classe I), anallergiche, antibatteriche, impermeabili e altamente resistenti alle abrasioni.

Trama fitta per evitare le infiltrazioni di polvere e garantire la privacy, lavabile fino a 60°.

Disponibile in 6 colori, per soddisfare ogni esigenza.

Tende su misura disponibili su richiesta.  
Produzione italiana.

Codice GIMA	TELAIO PARAVENTO senza tenda
45560	Paravento 3 sezioni
45561	Paravento 3 sezioni con ruote
45562	Paravento 4 sezioni
45563	Paravento 4 sezioni con ruote
Codice GIMA	TENDA* IN TREVIRA 45 xh 132 cm
45570	Tenda - azzurro
45571	Tenda - blu
45572	Tenda - bianco
45573	Tenda - beige
45574	Tenda - verde
45575	Tenda - pesca

\*Possibilità di acquistare 3 o 4 tende a seconda del telaio scelto

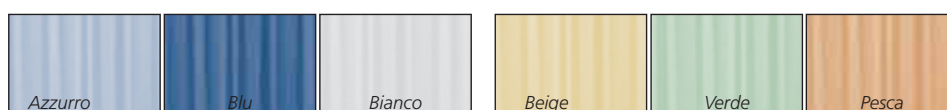

## PARAVENTO 3, 4 ANTE CON TENDA IN PLASTICA



27970



27974

- 27970 PARAVENTO 3 sezioni
  - 27971 PARAVENTO 3 sezioni con ruote
  - 27972 PARAVENTO 4 sezioni
  - 27974 PARAVENTO 4 sezioni con ruote
- Struttura in tubolare d'alluminio, tende pieghevoli in plastica lavabile bianca e resistente alla fiamma, su piedini o ruote (Ø 50 mm)  
Misure: 150x170 cm - 3 sezioni (ogni 50 cm)  
200x170 cm - 4 sezioni (ogni 50 cm)  
Peso: 5 kg (3 sezioni), 8 kg (4 sezioni).  
Produzione italiana.

SISTEMA DI SEPARAZIONE E TENDE vedi pagina 106

## PARAVENTI 2, 3 ANTE CON TENDE TREVIRA O COTONE

Larghezza: 60+60+60 cm



45580

Altezza: 180 cm

Larghezza: 60+60 cm



45579

- 45578 PARAVENTO 2 ANTE - tela bianca
- 45579 PARAVENTO 2 ANTE - TREVIRA azzurro
- 45580 PARAVENTO 3 ANTE - tela bianca
- 45581 PARAVENTO 3 ANTE - TREVIRA azzurro

2 o 3 sezioni, struttura resistente in tubo ovale 30x15 mm, verniciata con polveri epossidiche, colore grigio metallizzato. Trevira azzurra o tela lavabile bianca. 4 piedini regolabili assicura una perfetta stabilità.

Dispositivo medico Classe I, conforme alle direttiva europea 93/42.  
Produzione italiana.

## ARMADI PER MEDICINALI E STRUMENTI - PRODUZIONE ITALIANA

GLI ARMADI  
VENGONO FORNITI  
SMONTATI



**27898**

Dimensione: 52x35x138 cm  
Collo: 65x26x134 cm  
Peso: 31 kg



**27899**

Dimensione: 75x37x164 cm  
Collo: 72x24x156 cm  
Peso: 45 kg



**27900**

Dimensione: 75x37x164 cm  
Collo: 72x24x156 cm  
Peso: 50 kg



**27902**

Dimensione: 79x36x186 cm  
Collo: 88x36x96 cm  
Peso: 56 kg

• **27898 ARMADIO VALUE - 1 ante**

• **27899 ARMADIO VALUE - 2 ante**

Armadi in lamiera d'acciaio smaltata con ante in vetro temperato. Anta in vetro a battente con serratura e chiave. Tre ripiani in acciaio inossidabile regolabili in altezza. Fornito smontato.

• **27900 ARMADIO VALUE - 4 ante (incernierate)**

• **27902 ARMADIO VALUE - 4 ante (2 incernierate, 2 scorrevoli)**

Armadi in lamiera d'acciaio smaltata con 2 scomparti sovrapposti. Lo scomparto superiore presenta 2 ante in vetro temperato (incernierate 27900 o scorrevoli 27902), serratura con chiave e 2 ripiani in acciaio inossidabile regolabili in altezza. Quello inferiore ha 2 ante in lamiera d'acciaio smaltata e 1 ripiano in lamiera d'acciaio smaltata. Fornito in kit.

## VETRINE CON 1, 2, 4 ANTE E VETRINE DA PARETE



**27901**

**27905**

**27903**

Sezione inferiore con  
1 piano in acciaio



**27912**

Pensile con due ante con serratura. Divisione interna 2 vani, lato sinistro con due ripiani estraibili, lato destro con 1 piano estraibile.



**27911**

Pensile per le medicine con 2 ante in vetro temperato e 2 ripiani in vetro temperato da appendere alla parete grazie a 2 fori sul retro

**VETRINE GIMA** Serie di armadi con struttura in acciaio verniciato con polveri epossidiche e vetri temperati. Ripiani regolabili in vetro. Piedini in gomma.

CARATTERISTICHE TECNICHE	27901	27905	27903	27911	27912
Ante:	1	2	4	2	2
Ripiani in vetro regolabili:	3	4	3	2	2
Peso kg:	30	47	45	16	18
Misure in cm:	53x36xh 144	75x38xh 169	75x38xh 169	60x30xh 60	80x33xh 45

• **27901 VETRINA - 1 ante**

• **27905 VETRINA - 2 ante**

• **27903 VETRINA - 4 ante**

• **27911 VETRINA DA PARETE - ante scorrevoli in vetro**

• **27912 VETRINA DA PARETE - ante verniciate**

Tutte le vetrine sono fabbricate in Italia

## ARREDO AMBULATORIO MEDICO



EN 60598-1  
EN 60598-2-4

Telaio tubolare in metallo ad altezza fissa 100 cm e braccio flessibile 38 cm

27990

• 27990 LAMPADA STUDIO  
Struttura in acciaio tubolare con base in plastica Ø 60 cm dotata di 5 ruote in plastica.

**CARATTERISTICHE TECNICHE**

Lampada da 100 W non inclusa  
Alimentazione: 230 V

Codice GIMA	Prodotto	Descrizione	Misure cm	Peso kg
27920	SCRIVANIA - a due cassetti	Scrivania con 2 cassetti laterali di cui il primo con chiave e struttura tubolare in metallo smaltato	120x70x78	31
27403	LETTINO PER VISITE	Letto tradizionale in alluminio con materassino in skay colore grigio - schienale regolabile in varie posizioni - fornito smontato	176x60x78	22
27989	ATTACCAPANNI	Attaccapanni a 8 rami con struttura tubolare in acciaio cromato. Basamento pesante e portaombrelli		5
27990	LAMPADA	Lampada non medica 100 W, struttura in alluminio e base in plastica a cinque raggi su rotelle di 50 mm. È possibile regolare l'orientamento della luce. Lampadina non inclusa.		3

## SEDIE IMPILABILI

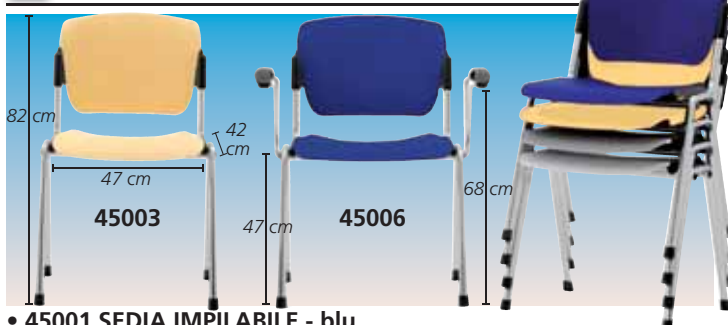

- 45001 SEDIA IMPILABILE - blu
- 45002 SEDIA IMPILABILE - grigio
- 45003 SEDIA IMPILABILE - pesca
- 45006 SEDIA IMPILABILE - con braccioli - blu

Struttura in acciaio cromato e seduta in plastica autoestinguente. Possibilità di impilare fino a 20 sedie. Peso 5 kg (45001-3), o 6,8 kg (45006). Autoestinguente Classe I. Produzione italiana.

## SEDIE



- 27932 SEDIA - seduta imbottita  
Struttura in acciaio inox con schienale e seduta imbottiti grigi e amovibili. Impilabili. Soppoporta pesi fino a 120 kg.
- 27933 SEDIA - seduta imbottita e braccioli  
Come modello 27932, con braccioli imbottiti. Produzione italiana.

## CONTENITORI RIFIUTI - CON PEDALE

- 27984 CONTENITORE RIFIUTI 9,5 l - a pedale - Ø 25xh 35 cm  
Realizzato in acciaio smaltato con secchio interno in plastica - peso: 2 kg
- 27985 CONTENITORE RIFIUTI IN ACCIAIO INOX 9,5 l - a pedale - Ø 25xh 35 cm  
In acciaio inox AISI 304 con secchio interno in plastica - peso: 2 kg
- 27986 CONTENITORE RIFIUTI 12 l con pedale - Ø 32xh 36 cm  
In acciaio inox AISI 430. Manico in metallo. Secchio interno rimovibile in plastica. Produzione italiana.
- 27983 CONTENITORE RIFIUTI 70 l con pedale - Ø 42xh 72 cm  
In acciaio inox. Pedale in gomma antiscivolo. 2 maniglie laterali evitano di schiacciarsi le dita. Secchio interno galvanizzato con maniglia Produzione italiana.





## ARREDO AMBULATORIO MEDICO



Codice GIMA	Prodotto	Descrizione	Codice GIMA	Prodotto
27919	SCRIVANIA-con 2 cassetti	Scrivania con 2 cassetti laterali con chiave e struttura robusta in tubo ovale verniciata con polveri epossidiche, grigio metallizzato. Piano superiore bianco con bordi in gomma e angoli arrotondati. Misure: 130x71xh 80 cm	27616	LETTINO VISITA KING Vedere pag. 133
45581	PARAVENTO Tenda Trevira	Paravento 3 ante con struttura in tubo ovale, verniciata con polveri epossidiche grigio metallizzato. Tende Trevira colore azzurro. (vedere pagina 139)	30760	LAMPADA SIMPLEX Vedere pag. 204
45580	PARAVENTO	Come sopra ma con tende lavabili	27984	CONTENITORE RIFIUTI Vedere pag. 139
27921	CARRELLO	Struttura in tubo ovale, verniciata con polveri epossidiche grigio metallizzato. Ripiani bianchi con bordi in PVC, spondine sui tre lati. Misure 50x60xh80 cm	45211	SGABELLO Vedere pag. 141
27987	ATTACCAPANNI	Attaccapanni a 5 rami, con struttura in acciaio verniciata in grigio con polveri epossidiche e portaombrelli.	45082	SEDIA CREMONA Vedere pag. 142
			27979	PREDELLINO - due gradini Vedere sotto.

## SCRIVANIA

- **27919 SCRIVANIA CON DUE CASSETTI**  
Scrivania con due cassetti laterali con chiave, struttura robusta in tubo ovale verniciata con polveri epossidiche, colore grigio metallizzato. Piano superiore bianco, con angoli in gomma arrotondati. Dimensioni: 130x71xh 80 cm. Produzione italiana.



## CARRELLO

- **27921 CARRELLO A 2 RIPIANI**  
Struttura in tubo ovale, verniciata con polveri epossidiche, colore grigio metallizzato. Ripiani bianchi con bordi in PVC, spondine sui tre lati. Dimensioni: 50x60xh80 cm. Portata max: 30 kg. Produzione italiana.



## PREDELLINO - 1 O 2 GRADINI

- **27980 PREDELLINO - 1 gradino - alluminio**
- **27982 PREDELLINO - 2 gradini - verniciato**  
Gradini in tubolare e poggiapiedi in materiale plastico. Colore grigio. Portata 90 kg. Piattaforma antiscivolo 40x20 cm. Misure: 40x51xh 25 (27980) 40x53xh 44 (27982) Produzione Italiana.

- **27978 PREDELLINO - 1 gradino**
- **27979 PREDELLINO - 2 gradini**  
Struttura in tubo ovale 30x15 verniciata con polveri epossidiche. Piattaforma antiscivolo nera. Misure: 45x26xh 20 cm 44x40xh 22/45 cm Portata max: 100 kg Produzione italiana.

- **27976 PREDELLINO - 1 gradino - smontato**
- **27977 PREDELLINO - 2 gradini - smontato**  
Struttura in tubo d'acciaio cromato con piedini in gomma. Pedana in plastica antiscivolo. Dimensioni: 40xh 24 cm (27976) 40xh 42 cm (27977) Fornito smontato. 45x27xh 9 cm (27976) 51x42xh 12 cm (27977) Produzione italiana.



**FORNITO SMONTATO**

## SGABELLI REGOLABILI IN ALTEZZA - PRODUZIONE ITALIANA

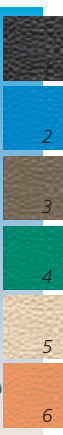

**DISPONIBILE IN 6 COLORI**

- 45200 SGABELLO 1 - nero
  - 45201 SGABELLO 2 - blu
  - 45202 SGABELLO 3 - grigio
  - 45203 SGABELLO 4 - verde
  - 45204 SGABELLO 5 - beige
  - 45205 SGABELLO 6 - albicocca
- Seduta imbottita in finta pelle Ø 30 cm.  
Altezza regolabile da 50 a 60 cm.  
Antifiamma.  
Base in metallo con 5 ruote.



- 45210 SGABELLO - nero
  - 45211 SGABELLO - blu
  - 45212 SGABELLO - bianco
- Seduta imbottita in finta pelle Ø 36 cm.  
Altezza regolabile da 50 a 60 cm.  
Base in plastica con 5 ruote.

- 45220 SGABELLO - nero
  - 45221 SGABELLO - bianco
  - 45222 SGABELLO - rosso
- Seduta imbottita in finta pelle, antifiamma, con schienale.  
Base in plastica con 5 ruote e anello cromato.



- 27950 SGABELLO - base fissa
  - 27951 SGABELLO - base a rotelle
- Seduta in acciaio AISI 304 Ø 32 cm. Base in plastica. Produzione italiana.

- 27948 SGABELLO - base fissa
- Seduta in acciaio AISI 304 Ø 32 cm. Altezza regolabile da 47 a 59 cm. Base fissa in alluminio. Produzione italiana.

- 27952 SGABELLO - grigio
- Seduta in finta pelle lavabile Ø 31 cm. Altezza regolabile da 50 a 62 cm. Base fissa in plastica. Produzione italiana.

- 27953 SGABELLO - grigio
- Seduta in finta pelle lavabile Ø 31 cm. Altezza regolabile da 54 a 66 cm. Base in plastica con 5 ruote. Produzione italiana.

## SGABELLI CON ALTEZZA REGOLABILE



- 45230 SGABELLO - nero
  - 45231 SGABELLO - bianco
  - 45232 SGABELLO - blu
  - 45233 SGABELLO - verde
  - 45234 SGABELLO - beige
- Seduta imbottita in finta pelle Ø 33 cm.  
Altezza regolabile da 53 a 68 cm
- 45228 RUOTE - ricambio

- 45240 SGABELLO - nero
  - 45241 SGABELLO - bianco
  - 45242 SGABELLO - blu
  - 45243 SGABELLO - verde
  - 45244 SGABELLO - beige
- Seduta imbottita in finta pelle Ø 33 cm con schienale.  
Altezza regolabile da 53 a 68 cm
- 45228 RUOTE - ricambio

## SGABELLI ERGONOMICI



- 45250 SGABELLO ERGO - nero
  - 45251 SGABELLO ERGO - bianco
  - 45252 SGABELLO ERGO - blu
- Sgabelli ergonomici e confortevoli con seduta a sella e regolazione dell'altezza con un pistone a gas.  
Altezza regolabile da 52 a 67 cm
- 45228 RUOTE - ricambio

- 45260 SGABELLO ERGO B - nero
  - 45261 SGABELLO ERGO B - bianco
  - 45262 SGABELLO ERGO B - blu
- Sgabelli con seduta a sella e tre leve con pistone a gas per regolare l'altezza, inclinazione dello schienale e della seduta.  
Altezza regolabile da 62 a 78 cm
- 45228 RUOTE - ricambio

3 regolazioni:  
Inclinazione dello schienale  
Inclinazione della seduta  
Altezza della seduta

## SEDIE DA UFFICIO CON O SENZA BRACCIOLI - PRODUZIONE ITALIANA



45071  
45070  
45065  
45075  
45060  
45076

Sedia imbottita con braccioli, base in polipropilene con ruote, contatto permanente dello schienale.

### SEDIA CUNEO senza braccioli

	Rosso	Grigio	Nero	Blu	Colore a scelta*
Tessuto	-	-	-	45060	45063
Skai	-	-	45065	-	45069

### SEDIA CUNEO con braccioli

	Rosso	Grigio	Nero	Blu	Colore a scelta*
Tessuto	45070	45071	-	-	45073
Skai	-	-	45075	45076	45079

\*Disponibile in 30 giorni. Minimo vendita 12 pz. Scegliere il colore su [www.gimaitaly.com](http://www.gimaitaly.com) e indicarlo nell'ordine.

Peso	Altezza schienale	Altezza seduta	Larghezza	Profondità
12 kg	98/111 cm	42/52 cm	56 cm	49 cm



45081  
45082  
45083

Poltrona di qualità superiore dalle linee nette. L'imbottitura della seduta e dello schienale garantiscono il massimo comfort. Base rotante a rotelle, braccioli ergonomici e contatto permanente dello schienale. A norme ENI 1335/1/2/3. Portata massima: 110 kg

### SEDIA CREMONA con braccioli

	Rosso	Grigio	Blu
Tessuto	45083	45081	45082

Peso	Altezza schienale	Altezza seduta	Larghezza	Profondità
12 kg	90/107 cm	45/52 cm	58 cm	44 cm



45091  
45095  
45092  
45096

Sedia di qualità con seduta e schienale imbottiti. Base rotante a rotelle e contatto permanente dello schienale. A norme ENI 1335/1/2/3. Portata massima: 110 kg

### SEDIA VARESE senza braccioli

	Rosso	Blu
Tessuto	45091	45092

### SEDIA VARESE con braccioli

	Rosso	Blu
Tessuto	45095	45096

Peso	Altezza schienale	Altezza seduta	Larghezza	Profondità
11.6 kg	94/112 cm	46/59 cm	60 cm	47 cm

## SEDIE VISITATORI



45030  
45032  
45036  
45035

- 45030 ISO - ATTESA/VISITATORE - tessuto - rosso
- 45032 ISO - ATTESA/VISITATORE - tessuto - blu
- 45035 ISO - ATTESA/VISITATORE - skai - nero
- 45036 ISO - ATTESA/VISITATORE - skai - blu

Sedia imbottita con telaio e 4 gambe. Comoda grazie all'imbottitura in schiuma di poliuretano a densità differenziata, può essere coordinata alle sedute Cremona, Cuneo e Varese. Portata massima: 110 kg

Peso	Altezza schienale	Altezza seduta	Larghezza	Profondità
7 kg	82 cm	45 cm	53 cm	43 cm

## POLTRONE DIREZIONALI



45122  
45120  
45122

- 45120 SALISBURGO - direzionale - pelle nera - base rotante
  - 45122 SALISBURGO - direzionale - pelle nera - base a slitta
- Poltrona direzionale in pelle dalla linea moderna e rigorosa che assicura il massimo comfort, grazie ad un'appropriata imbottitura. 2 possibili inclinazioni, braccioli in polipropilene, altezza regolabile tramite pompa a gas. Portata massima: 110 kg

Codice GIMA	Peso	Altezza schienale	Altezza seduta	Largh	Prof
45120	17 kg	118/128 cm	43/53 cm	62 cm	55 cm
45122	14 kg	95 cm	45 cm	62 cm	55 cm



45128

Portata massima: 110 kg

### ELITE - DIREZIONALE

Poltrona direzionale con schienale alto o basso. Tessuto o skai. Base e braccioli in acciaio cromato. Altezza regolabile con pompa a gas.

### SEDIA ELITE schienale basso - 83-93 cm

	Rosso	Nero	Beige	Colore a scelta*
Tessuto	45124	-	-	45126
Skai	-	45127	45128	45132

### SEDIA ELITE PLUS schienale alto - 101-111 cm

	Rosso	Nero	Beige	Colore a scelta*
Skai	-	45136	-	45140

\*Disponibile in 30 giorni. Minimo vendita 4 pz. Scegliere il colore su [www.gimaitaly.com](http://www.gimaitaly.com) e indicarlo nell'ordine.

Peso	Altezza schienale	Altezza seduta	Larghezza	Profondità
14,5 kg	83-93 cm	39/49 cm	51 cm	45 cm

## ■ NEGATIVOSCOPI VARIE MISURE - LINEA QUALITÀ GIMA



### NEGATIVOSCOPI GIMA

I negatioscopi GIMA sono stati realizzati tenendo presente le indicazioni cliniche che richiedono una luce bianchissima per una precisa lettura dei dettagli. Sono dotati di uno schermo in acrilico, dello spessore di 3 mm e sono costruiti secondo le vigenti normative di sicurezza (fusibile, spina Schuko, luce verde ON/OFF, ecc.). Possono essere utilizzati a parete o sul tavolo, in posizione orizzontale o verticale. Chassis in proliscato d'alluminio preverniciato con polvere epossidica (RAL 7035).

#### CARATTERISTICHE TECNICHE

Temperatura colore: bianco freddo 6.500°K  
 Alimentazione: 230 V - 50 Hz (60 Hz disponibili con ricarica)  
 Fusibile di protezione: 2x1A  
 Interruttore bipolare  
 Spina: Schuko con cavo 2 metri  
 Tutti i componenti UL, DVE, IMQ approvati  
 Produzione Italiana



Codice GIMA	NEGATIVOSCOPI GIMA - VARIE MISURE	Dimensioni esterne (cm)				Numero pannelli
		Lungh	Altezza	Prof	Peso	
27364	Negatioscopi 38x38 cm	43	43	12	6	1 pannello
27365	Negatioscopi 38x62 cm	67	43	12	8	1,5 pannelli
27366	Negatioscopi 38x92 cm	97	43	12	11	2 pannelli
27367	Negatioscopi 38x122 cm	127	43	12	14	3 pannelli
27368	Negatioscopi 38x153 cm	158	43	12	18	4 pannelli
27369	Negatioscopi 76x122 cm	127	2x43	12	28	2x3 pannelli
27370	Negatioscopi 76x153 cm	158	2x43	12	36	2x4 pannelli
27372	Negatioscopi 92x38 cm	43	97	12	11	2 pannelli verticali
27373	Negatioscopi 122x38 cm	43	127	12	14	3 pannelli verticali
27378	Tubi neon per cod. 27364					
27379	Tubi neon per cod. 27366, 27372					

## ■ NEGATIVOSCOPI - LINEA ECONOMICA GIMA

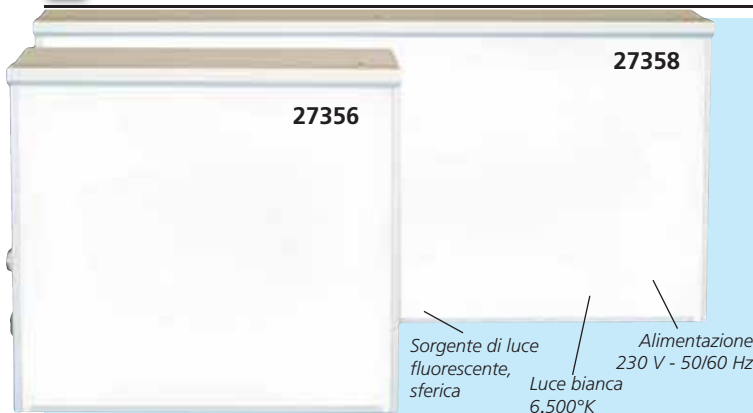

I negatioscopi GIMA sono stati progettati osservando le indicazioni cliniche per una luce extra bianca per una lettura precisa dei dettagli. Schermo in metacrilato, costruiti secondo le norme di sicurezza vigenti (fusibili, spina Schuko, luce verde On/Off). L'esclusivo sistema di ritenzione della pellicola consente uno sfruttamento completo dell'area visiva. Colore bianco. Produzione Italiana.

**DISPONIBILE ANCHE CON LUCE REGOLABILE**

Codice GIMA	NEGATIVOSCOPI	Dimensioni esterne (cm)				Numero pannelli
		Lungh	Altezza	Prof	Peso	
27356	36,5x40 cm	38,5	43,5	11	5,4	1 pannello
27357	36,5x40 cm - regolabile	38,5	43,5	11	5,4	1 pannello
27358	75x40 cm	77	43,5	11	11	2 pannelli
27359	Circolina fluorescente - ricambio					

## ■ TAVOLE OPTOMETRICHE LUMINOSE E NON



MONOYER	DECIMALE	ARMAGNAC	BAMBINI	ANIMALI
3 m	3 m	5 m	3 m	5,5 m
• 27381	• 27382	• 27380	• 27383	• 27384

Gli ottotipi luminosi GIMA sono stati realizzati tenendo presente le indicazioni cliniche che richiedono una luce bianchissima per una precisa lettura dei dettagli. Prodotti con schermo in acrilico e secondo le norme di sicurezza (fusibili, spina Schuko, interruttore luminoso).

TAVOLE OTTOMETRICHE	Codice GIMA illuminati	Codice GIMA non illuminati
Armagnac - 5 metri	27380	27390
Monoyer - 3 metri	27381	27391
Decimale misto - 3 m	27382	27392
Bambini - 3 metri	27383	27393
Animali - 5 metri	27384	-
Neon ricambio 700	27388	-

#### CARATTERISTICHE TECNICHE

Misure visive:	24x62 cm	24x61 cm
Misure esterne:	29,5x67,5x12 cm	29x66x2,5 cm
Peso:	6 kg	2 kg
Alimentazione: 230 V - 50 Hz (su richiesta 60 Hz solo 27380-4)		
Produzione Italiana		
Altre caratteristiche: vedi negatioscopi 27364-72		



Linea tavole optometriche economiche vedere a pag. 227.

# NEGATIVOSCOPI ULTRAPIATTI A LED - DA TAVOLO O PARETE

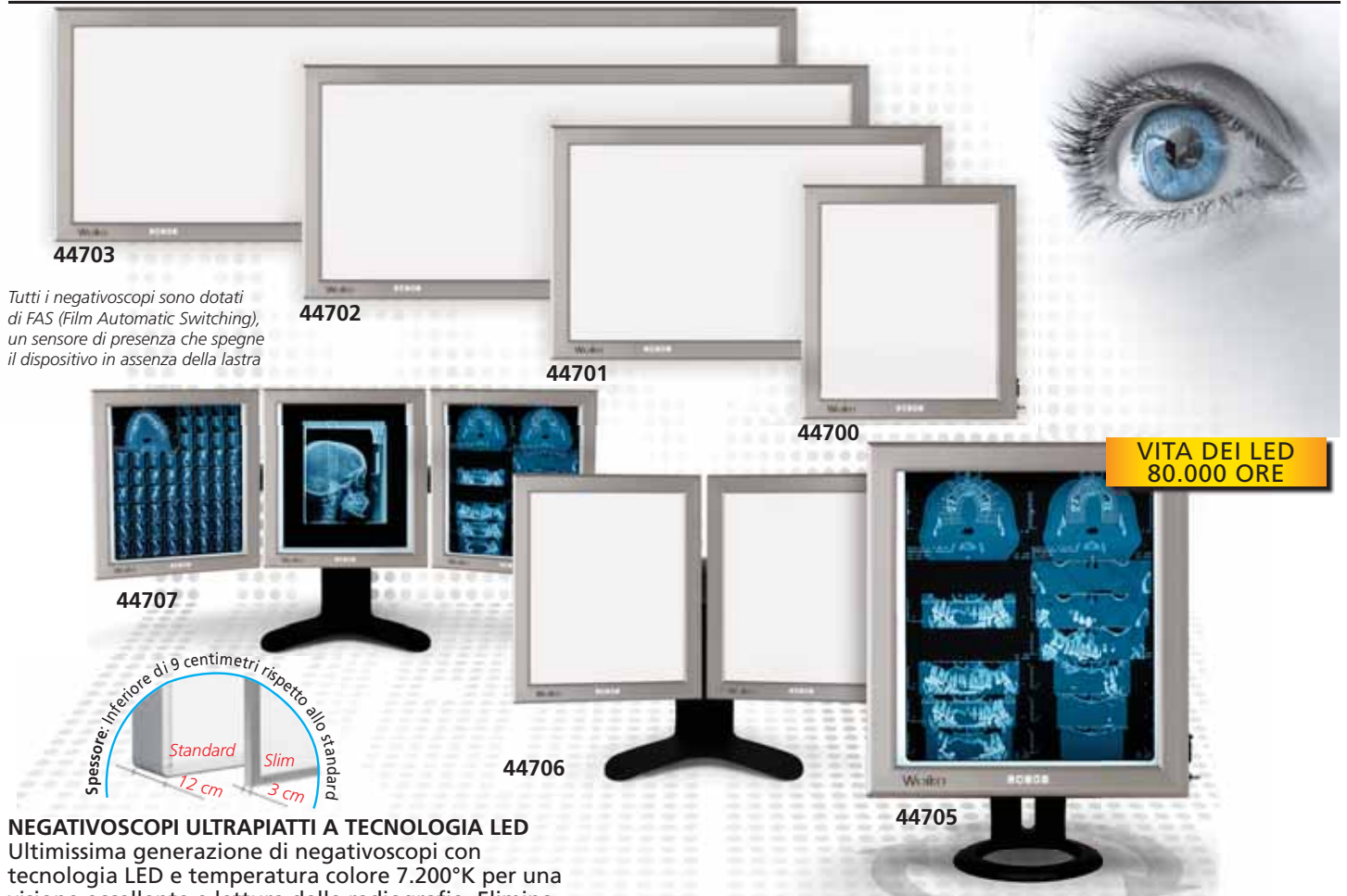

Tutti i negatoscopi sono dotati di FAS (Film Automatic Switching), un sensore di presenza che spegne il dispositivo in assenza della lastra

## NEGATIVOSCOPI ULTRAPIATTI A TECNOLOGIA LED

Ultimissima generazione di negatoscopi con tecnologia LED e temperatura colore 7.200°K per una visione eccellente e lettura delle radiografie. Eliminazione totale dello sfarfallio e luminanza di 3.500 cd/mq con alta omogeneità di distribuzione della luce. Cornice in alluminio anodizzato antigraffio, con sistema reggi lastra a rullo incluso. Dimmer per la regolazione dell'intensità luminosa in un range tra il 30% e il 100%

Vantaggi economici:

- Vita dei LED 80.000 ore, con bassi costi di manutenzione
- basso consumo, in linea con le Direttive Europee
- Doppio sostegno per il montaggio da tavolo in orizzontale o verticale sulla parete.

**Modello da tavolo completamente regolabile:**

- regolazione altezza 13 cm
- inclinazione 35° (+25°/-5°)
- posizione verticale o orizzontale (solo 44705)
- rotazione orizzontale 10° (270° solo 44705)



Orientamento



Rotazione orizzontale 270°

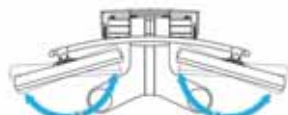

Rotazione orizzontale 10°



Rotazione orizzontale 10°



Inclinazione

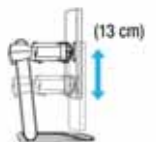

Altezza regolabile

### REGOLAZIONE DEI PANNELLI

Codice GIMA	NEGATIVOSCOPI DA PARETE	Misure esterne cm			Peso kg	interruttori	Modello
		Lungh.	Altezza	Depth			
44700	Negatoscopi 42x36 cm	46	50,5	3	4	1	■ 1 pannello
44701	Negatoscopi 42x72 cm	82	50,5	3	8	1	■ 2 pannelli
44702	Negatoscopi 42x108 cm	118	50,5	3	12	1	■ 3 pannelli
44703	Negatoscopi 42x144 cm	154	50,5	3	16	1	■ 4 pannelli
Codice GIMA	NEGATIVOSCOPI DA TAVOLO	Misure esterne cm			Peso kg	interruttori	Modello
		Lungh.	Altezza	Depth			
44705	Negatoscopi 42x36 cm x1	46x1	50,5	3	6	1	■ 1 pannello
44706	Negatoscopi 42x36 cm x2	46x2	50,5	3	20	2	■ 2 pannelli
44707	Negatoscopi 42x36 cm x3	46x3	50,5	3	26	3	■ 3 pannelli

### CARATTERISTICHE TECNICHE

Temperatura colore: bianco freddo 7.200° K  
 Alimentazione: 110-230 V - 50/60 Hz  
 Conforme alla direttiva bassa tensione 2006/95/CE  
 Conforme 2004/108/CE sulla compatibilità elettromagnetica  
 Conforme alla direttiva CEE 2007/47 dispositivo medico Classe I  
 Tutti i componenti sono UL, DVE, IMQ approvati

Vita lampadina: 80.000 ore  
 Luminosità: 3.500 cd/m<sup>2</sup>  
 Produzione Italiana

## TAVOLE OPTOMETRICHE A LED

### TAVOLE OPTOMETRICHE A LED - ULTRAPIATTE

Nuova generazione di tavole optometriche con le stesse caratteristiche tecniche dei negatoscopi ultrapiatti sopra descritti. Produzione Italiana.

Codice GIMA	TAVOLE OPTOMETRICHE A LED ULTRAPIATTE - DA MURO		
		Area visualizzazione	Dimensioni esterne
44710	Armagnac - 5 m	25,5x63 cm	34x72x4 cm
44711	Monoyer - 3 m	25,5x63 cm	34x72x4 cm
44712	Decimale misto - 3m	25,5x63 cm	34x72x4 cm
44713	Bambini - 3 m	25,5x63 cm	34x72x4 cm

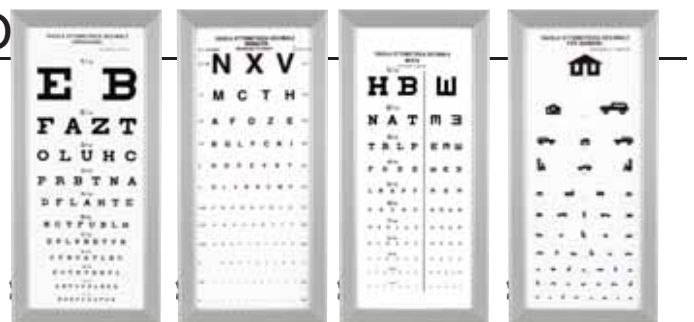

44710

44711

44712

44713